

**SKLAD  
SERVICE**

ВСЕГДА  
НАИЛУЧШИЕ  
**ЗАЩИТНЫЕ  
ПРОФИЛИ**



**mpm**  
PLASTIC PROTECTIONS





**ПРЕДСТАВЛЯЕТ НОВЫЕ МАТЕРИАЛЫ**







# СОДЕРЖАНИЕ



страница 02

---

01	<b>Rack Protection</b>	страница	06	06	<b>Doors</b>	страница	36
02	<b>Bollard</b>	страница	14	07	<b>Link</b>	страница	42
03	<b>Guard Rails</b>	страница	18	08	<b>Column Protection</b>	страница	50
04	<b>Cold Line</b>	страница	24	09	<b>Corner Protection</b>	страница	56
05	<b>Pedestrian Safety Barriers</b>	страница	30	10	<b>Kerb</b>	страница	58
				11	<b>Wall Protection</b>	страница	62

---



## МАЯТНИКОВЫЙ КОПЕР для ПРОВЕДЕНИЯ ИСПЫТАНИЙ УДАРНОЙ НАГРУЗКОЙ



## НАУЧНО-ИССЛЕДОВАТЕЛЬСКИЕ И ОПЫТНО-КОНСТРУКТОРСКИЕ РАБОТЫ УСЛУГИ ПО УПРАВЛЕНИЮ ПРОЕКТАМИ С УЧЕТОМ ПОТРЕБНОСТЕЙ ЗАКАЗЧИКА

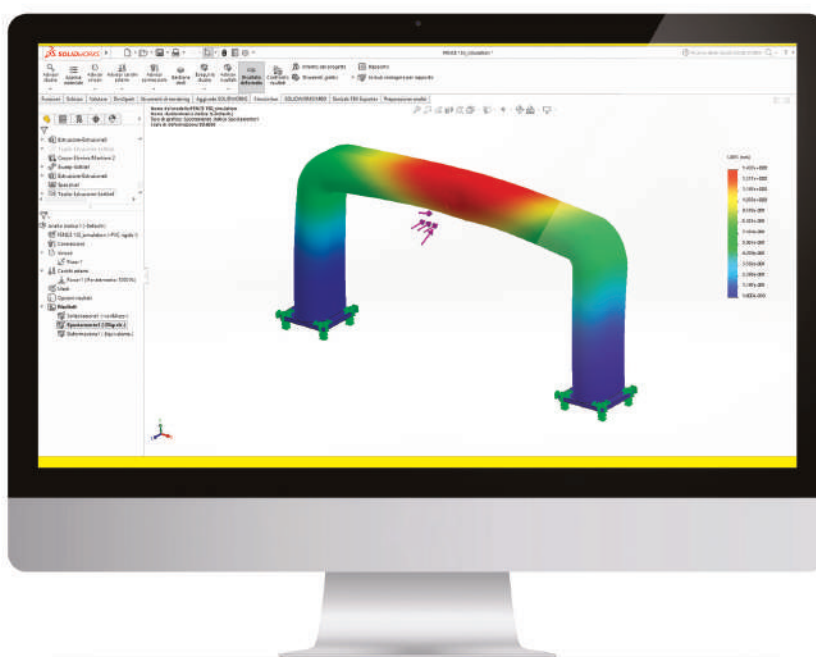



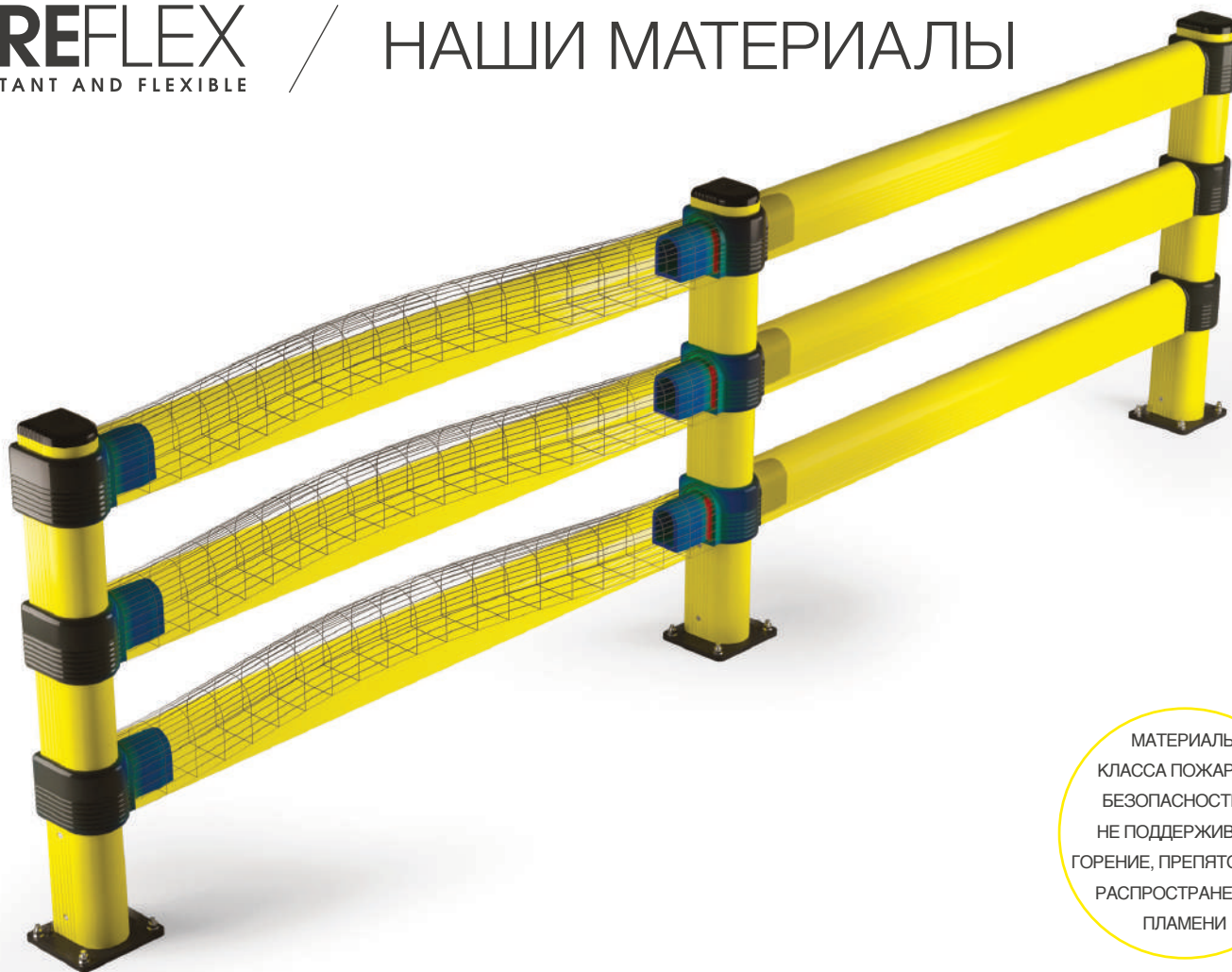

МАТЕРИАЛЫ  
КЛАССА ПОЖАРНОЙ  
БЕЗОПАСНОСТИ V0  
НЕ ПОДДЕРЖИВАЮТ  
ГОРЕНИЕ, ПРЕПЯТСТВУЮТ  
РАСПРОСТРАНЕНИЮ  
ПЛАМЕНИ

## ДЛЯ ГИБКОГО БАРЬЕРА

ЗАЩИТЫ ЛУЧШИЕ ВЫБОР В СРАВНЕНИИ С МЕТАЛЛИЧЕСКИМИ ИЛИ ДРУГИМИ МАТЕРИАЛАМИ

	 😊	<u>МЕТАЛЛ</u> 😞	<u>ПЭ/ПП</u> 😞	<u>ДЕРЕВО</u> 😞
ЛЕГКОСТЬ ОЧИСТКИ	● ● ● ● ●	● ● ● ● ○	● ● ○ ○ ○	○ ○ ○ ○ ○
ЦАРАПИНЫ	● ● ● ● ●	● ● ● ○ ○	● ● ● ○ ○	● ○ ○ ○ ○
ГИБКОСТЬ	● ● ● ● ●	● ○ ○ ○ ○	● ● ● ● ●	● ● ○ ○ ○
ПОГЛОЩЕНИЕ УДАРНОЙ ЭНЕРГИИ	● ● ● ● ●	○ ○ ○ ○ ○	● ● ● ● ○	● ● ○ ○ ○
СКОРОСТЬ МОНТАЖА	● ● ● ● ●	● ● ● ● ●	● ● ● ○ ○	● ● ● ● ○
ЭКОНОМИЯ ПРОСТРАНСТВА	● ● ● ● ○	● ● ● ● ●	● ● ○ ○ ○	● ● ● ○ ○
ПОЖАРОСТОЙКОСТЬ	● ● ● ● ○	● ● ● ● ●	○ ○ ○ ○ ○	○ ○ ○ ○ ○
ДЛИТЕЛЬНОСТЬ СРОКА СЛУЖБЫ	● ● ● ● ●	● ● ● ● ●	● ● ● ○ ○	● ● ○ ○ ○

ИССЛЕДОВАНИЕ И РАЗВИТИЕ НИКОГДА  
НЕ ОСТАНАВЛИВАЮТСЯ!

# ORANGE LINE

**НОВОСТИ**

**ДОСТУПНЫ  
ДЛЯ:  
LM / PED 150**



# DOCK GATE





# 01

## ЭЛЕМЕНТЫ ЗАЩИТЫ СТЕЛЛАЖЕЙ

### RACK PROTECTION

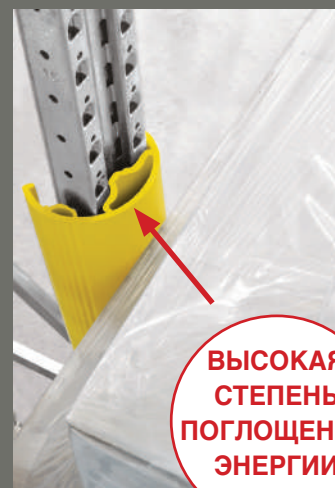

**ВЫСОКАЯ  
СТЕПЕНЬ  
ПОГЛОЩЕНИЯ  
ЭНЕРГИИ  
УДАРА**

Полный диапазон ПВХ профилей для защиты складских стеллажей.

Full range of pvc profiles for protection of warehouse racks.

**НАШИ ПРОФИЛИ  
СОВМЕСТИМЫ СО ВСЕМИ  
ВИДАМИ СТЕЛЛАЖЕЙ**

OUR PROFILES FIT ALL RACKS



# Элементы Защиты Стеллажей / Rack Protection

**ПРОСТОТА  
МОНТАЖА**

**ЕДИНСТВЕННОЕ  
НА РЫНКЕ РЕШЕНИЕ С  
ТРОЙНОЙ СИСТЕМОЙ  
ПОГЛОЩЕНИЯ УДАРНОЙ  
ЭНЕРГИИ**

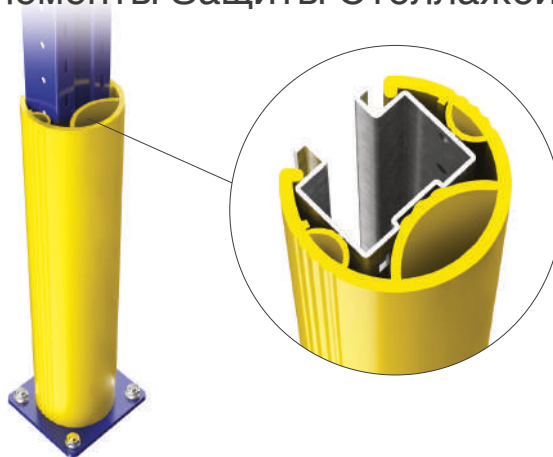

**RPS 600**

60 80

АУДАРОПРОЧНЫЙ  
МАТЕРИАЛ  
ВНУТРИ

Упаковка 6 шт. / ящ.  
Упаковка 114 шт. / больш. ящ.  
Цвет **M**

Также доступно в размере 400



**RPM 600**

80 100

АУДАРОПРОЧНЫЙ  
МАТЕРИАЛ  
ВНУТРИ

Упаковка 4 шт. / ящ.  
Упаковка 80 шт. / больш. ящ.  
Цвет **M**

Также доступно в размере 400

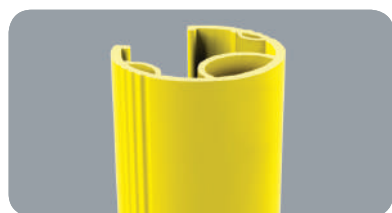
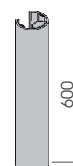

**RPL 600**

100 120

АУДАРОПРОЧНЫЙ  
МАТЕРИАЛ  
ВНУТРИ

Упаковка 2 шт. / ящ.  
Упаковка 54 шт. / больш. ящ.  
Цвет **M**

Также доступно в размере 400

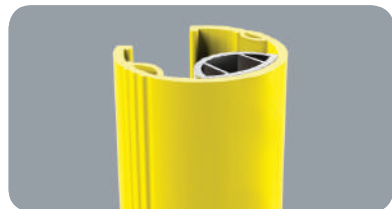
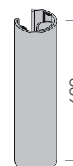

**RPL XL 600**

100 120

ANTISHOCK  
MATERIAL  
INSIDE

Упаковка **подлежит уточнению**  
Цвет **M**

Также доступно в размере 400

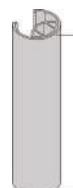

**RP CLICK**

Упаковка 1 шт. / ящ.

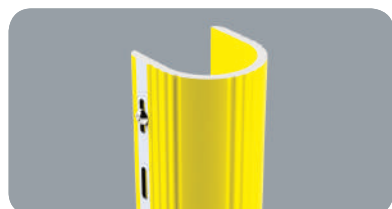
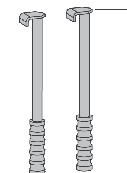

**RPF 600**

60 130

ГИБКИЙ

Упаковка 2 шт. / мешок  
Цвет **M**

Межосевое расстояние  
25 - 50 - 75 mm

Поставляется со  
вспомогательными деталями

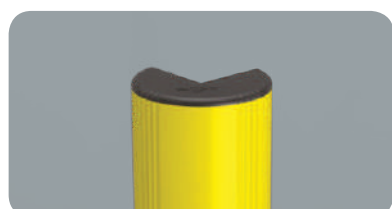
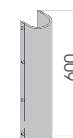

**RACK CORNER**

Упаковка **подлежит уточнению**  
Цвет **M**

Поставляется со  
вспомогательными деталями

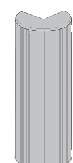



# Защитные Ограждения Стеллажей / Rack end Barriers

SM



РАЗЛИЧНЫЕ  
РАЗМЕРЫ  
НА ЗАКАЗ

СКОРОСТЬ  
И ПРОСТОТА  
МОНТАЖА



M12  
ОЦИНКОВАННАЯ  
СТАЛЬ



SM 1500x400 MODULAR

Упаковка без упаковки на паллете  
Цвет В М

Поставляется со вспомогательными деталями

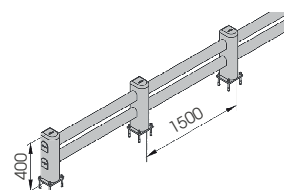

SM 1100x400

Длина 1.100  
Упаковка без упаковки на паллете  
Цвет В М

Поставляется со вспомогательными деталями

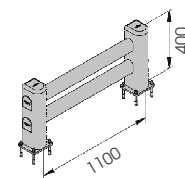

# Защитные Ограждения Стеллажей / Rack end Barriers

LM



РАЗЛИЧНЫЕ  
РАЗМЕРЫ  
НА ЗАКАЗ

СКОРОСТЬ  
И ПРОСТОТА  
МОНТАЖА



M12  
ОЦИНКОВАННАЯ  
СТАЛЬ

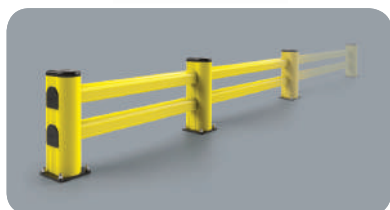

LM 2000x500 MODULAR

Упаковка без упаковки на паллете  
Цвет В М

Поставляется со вспомогательными деталями

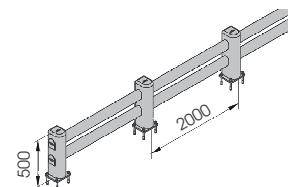

LM 1100x500  
LM 2400x500

Длина 1.100 / 2.400 mm  
Упаковка без упаковки на паллете  
Цвет В М

Поставляется со вспомогательными деталями

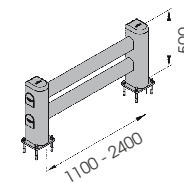



# Защитные Ограждения Стеллажей / Rack end Barriers

## FENCE 90



**M12  
ОЦИНКОВАННАЯ  
СТАЛЬ**



**FE 90 1100x350**

Длина 1.100 mm  
Упаковка без упаковки на паллете  
Цвет **B** **M**

Поставляется со вспомогательными деталями

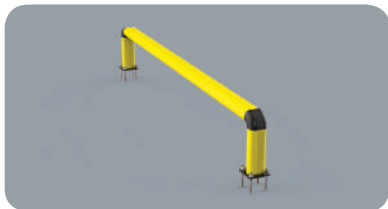
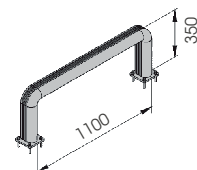

**FE 90 2400x350**

Длина 2.400 mm  
Упаковка без упаковки на паллете  
Цвет **B** **M**

Поставляется со вспомогательными деталями

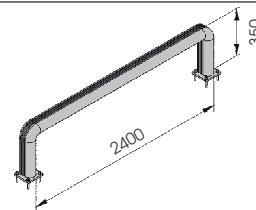

# Защитные Ограждения Стеллажей / Rack end Barriers

## FENCE 150



РАЗЛИЧНЫЕ  
РАЗМЕРЫ  
НА ЗАКАЗ

СКОРОСТЬ  
И ПРОСТОТА  
МОНТАЖА



M12  
ОЦИНКОВАННАЯ  
СТАЛЬ



**FE 150 1100x550**

Длина 1.100 mm  
Упаковка без упаковки на паллете  
Цвет В М

Поставляется со вспомогательными деталями

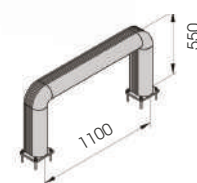

**FE 150 2400x550**

Длина 2.400 mm  
Упаковка без упаковки на паллете  
Цвет В М

Поставляется со вспомогательными деталями

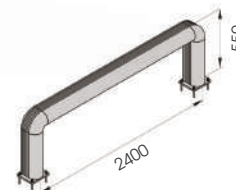



# Защитные Ограждения Стеллажей / Rack end Barriers

## FENCE 150 REINFORCED



РАЗЛИЧНЫЕ  
РАЗМЕРЫ  
НА ЗАКАЗ

СКОРОСТЬ  
И ПРОСТОТА  
МОНТАЖА



**M12  
ОЦИНКОВАННАЯ  
СТАЛЬ**



**FE 150 REF 1100x550**

Длина **1.100 mm**  
Упаковка **без упаковки на паллете**  
Цвет **B M**

Поставляется со  
вспомогательными деталями

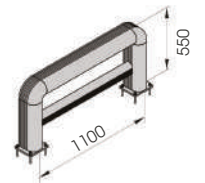

**FE 150 2400x550**

Длина **2.400 mm**  
Упаковка **без упаковки на паллете**  
Цвет **B M**

Поставляется со  
вспомогательными деталями

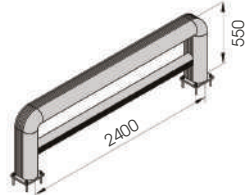

# Защитные Ограждения Стеллажей / Rack end Barriers

## FENCE LINK



РАЗЛИЧНЫЕ  
РАЗМЕРЫ  
НА ЗАКАЗ

СКОРОСТЬ  
И ПРОСТОТА  
МОНТАЖА



**FE LINK 1100x550**

Длина 1.100 mm  
Упаковка без упаковки на паллете  
Цвет **B** **M**

Поставляется со вспомогательными деталями

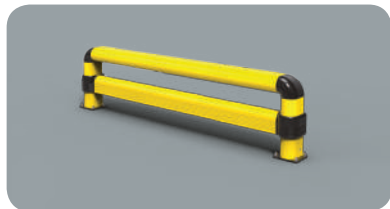
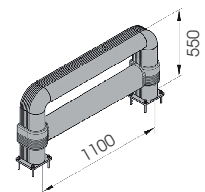

**FE LINK 2400x550**

Длина 2.400 mm  
Упаковка без упаковки на паллете  
Цвет **B** **M**

Поставляется со вспомогательными деталями

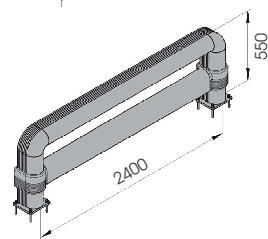



# 02

## ОГРАНИЧИТЕЛИ ЗАЕЗДА BOLLARD

В дополнение к системе барьерных ограждений, см. страницу 8  
In addition to guard rail system, please check page 8



Предназначены для предотвращения доступа к воротам или большим дверям больших транспортных средств или же просто для маркировки зон ограниченного доступа для пешеходов. Система поставляется с полным комплектом крепежных элементов.

Designed to protect access to gates or big doors from huge traffic or simply to mark restricted areas for pedestrians. Fully equipped with fixing accessories.





# Ограничители заезда / Bollards

## GRD 90



СКОРОСТЬ И ПРОСТОТА МОНТАЖА

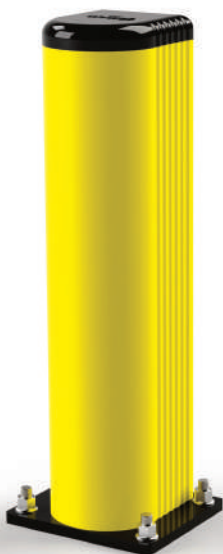

M12  
ОЦИНКОВАННАЯ  
СТАЛЬ



GRD 90 250

Упаковка без упаковки на паллете  
Цвет В М

Поставляется со вспомогательными деталями

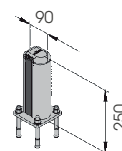

GRD 150



СКОРОСТЬ  
И ПРОСТОТА  
МОНТАЖА

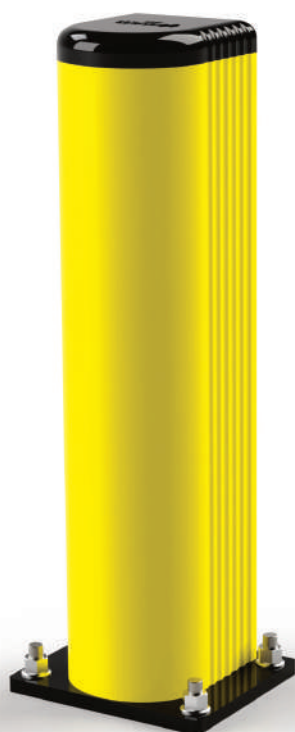

M12  
ОЦИНКОВАННАЯ  
СТАЛЬ



GRD 150 \* 500  
800  
1150

Поставляется со  
вспомогательными деталями

Упаковка без упаковки на паллете  
Цвет В М

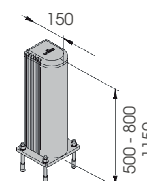



# 03

## БАРЬЕРНЫЕ ОГРАЖДЕНИЯ GUARD RAILS

Новая система защитных брусьев специально предназначена для защиты стен и устойчива к возможным повреждениям тележками. В результате создания инновационного технического проекта, система ограждений сочетает в себе скорость и простоту этапов монтажа и очистки.

Доступны различные варианты длины.

A new bumper system specific for the protection of the walls resistant against trolleys movements. Designed by following an innovative technical design that combines speed and simplicity in the steps of installation and cleaning. Available in different lengths.



# Маркировочная линия для транспортных средств / Truck line

## TRUCK LINE



РАЗЛИЧНЫЕ  
РАЗМЕРЫ  
НА ЗАКАЗ



M20  
НЕРЖАВЕЮЩАЯ  
СТАЛЬ



TL	500	2000
	750	3000
	1000	4000
	1500	

Упаковка **подлежит уточнению**  
Цвет **B M**

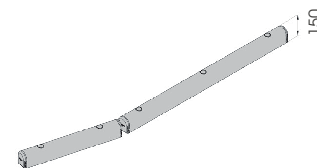

Поставляется со  
вспомогательными деталями





# GUARD RAIL 90



**M16  
ОЦИНКОВАННАЯ  
СТАЛЬ**



**АЛЬТЕРНАТИВНЫЙ  
ВАРИАНТ КРЕПЛЕНИЯ**  
ИЗНОСОУСТОЙЧИВОСТЬ В РЕЗУЛЬТАТЕ  
ИСПОЛЬЗОВАНИЯ ПОЛИМЕРОВ

**M16  
НЕРЖАВЕЮЩАЯ  
СТАЛЬ**

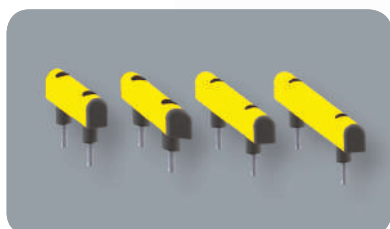

**GR 90 500  
750  
1000  
1500**

Поставляется со  
вспомогательными деталями

Длина **500 mm**  
Упаковка **4 шт. / ящ.**

Длина **750 / 1000 / 1500 mm**  
Упаковка **2 шт. / ящ.**

Цвет **В М**

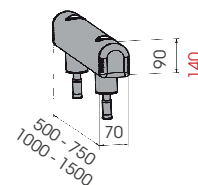

**GR 90 2000  
3000  
4000**

Поставляется со  
вспомогательными деталями

Длина **2.000 / 3.000 / 4.000 mm**  
Упаковка **2 шт. / ящ.**  
Цвет **В М**

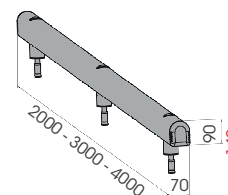

# GUARD RAIL 150



**M20  
НЕРЖАВЕЮЩАЯ  
СТАЛЬ**

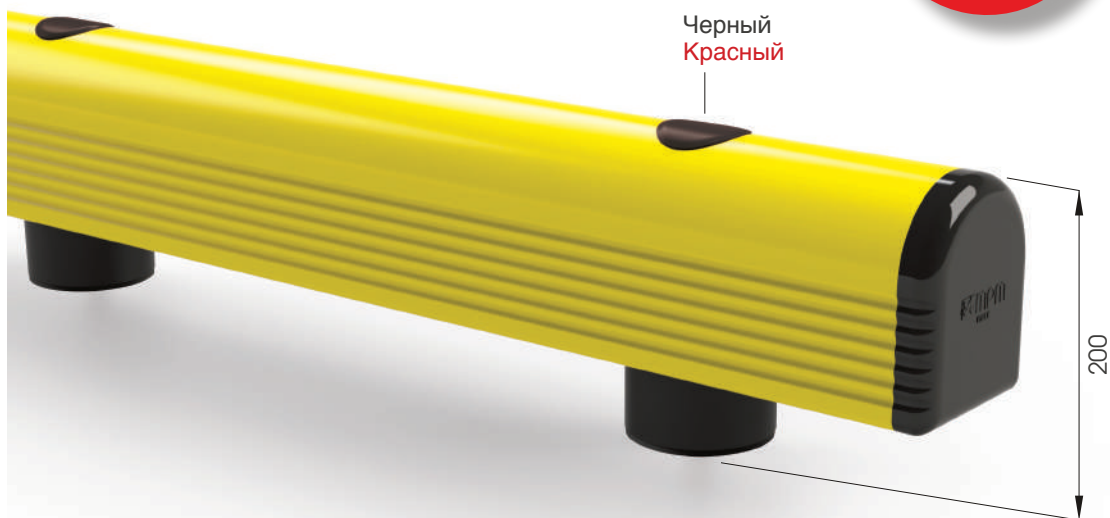

**GR 150** 500  
750  
1000  
1500

Поставляется со вспомогательными деталями

Длина 500 / 750 / 1000 / 1500 mm  
Упаковка без упаковки на паллете  
Цвет В М

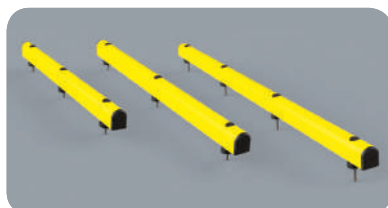
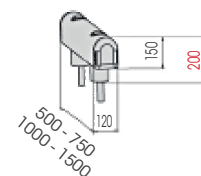

**GR 150** 2000  
3000  
4000

Поставляется со вспомогательными деталями

Длина 2.000 / 3.000 / 4.000 mm  
Упаковка без упаковки на паллете  
Цвет В М

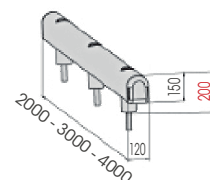



# Барьерные Ограждения / Guard Rails

## GRIN 90

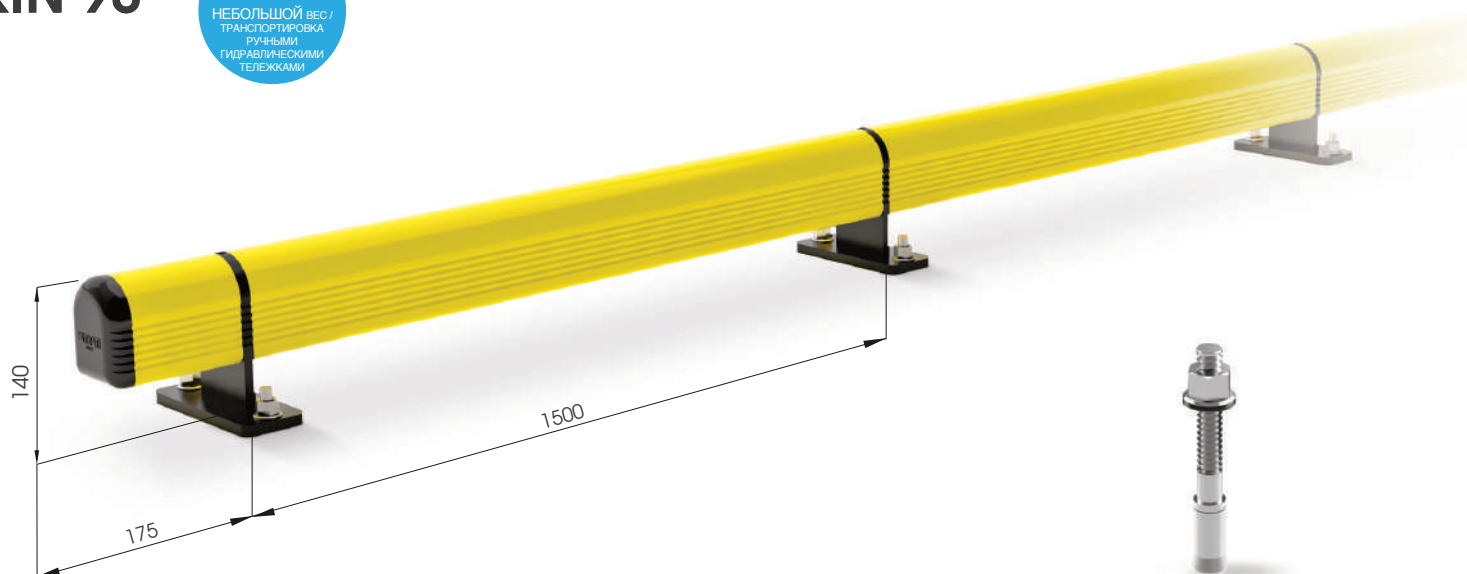

**M12  
ОЦИНКОВАННАЯ СТАЛЬ**

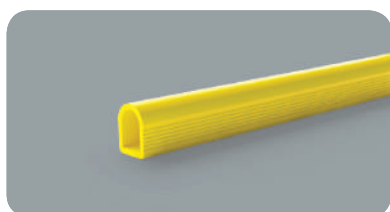

**GRIN 90 1500**

Длина **1500 mm**  
Упаковка **подлежит уточнению**  
Цвет **M**

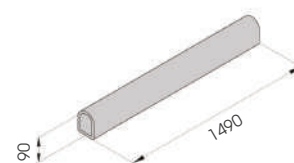

**GRINCO 90**

Упаковка **подлежит уточнению**  
Цвет **M**

Поставляется со вспомогательными деталями

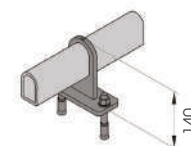

**GRINT 90**

Упаковка **подлежит уточнению**  
Цвет **M**

Поставляется со вспомогательными деталями

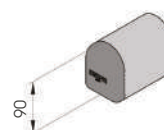

# GRIN 150



ВЫСОКИЕ  
ХАРАКТЕРИСТИКИ  
ИЗНОСОУСТОЙЧИВОСТИ



**M12  
ОЦИНКОВАННАЯ СТАЛЬ**

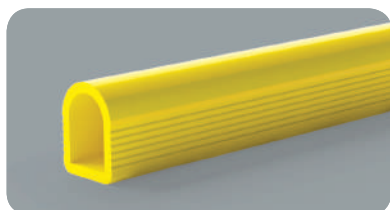

**GRIN 150 2000**

Длина **2000 mm**  
Упаковка **подлежит уточнению**  
Цвет **M**

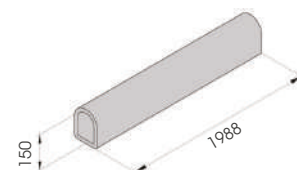

**GRINCO 150**

Упаковка **подлежит уточнению**  
Цвет **M**

Поставляется со  
вспомогательными деталями

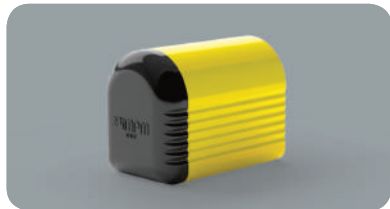
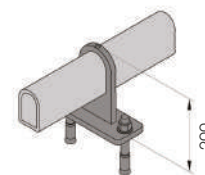

**GRINT 150**

Упаковка **подлежит уточнению**  
Цвет **M**

Поставляется со  
вспомогательными деталями

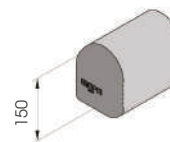



# 04

## ХОЛОДНАЯ ЛИНИЯ COLD LINE



Специальные решения для защиты зон, подверженных риску воздействия в условиях отрицательных температур.

Идеально подходят для защиты выступающих углов, входов и ворот, панелей и стен холодных помещений.

Specific solutions for the protection of areas at risk of impact, in environments with negative temperature. They are suitable to protect corners, entrances, gates, panels and cold rooms walls.



УСТОЙЧИВ  
К НИЗКИМ  
ТЕМПЕРАТУРАМ

**-20°**



холодная линия / Cold Line

ROD 70



ОЦИНКОВАННАЯ  
СТАЛЬ

Крепежный элемент доступен также из нержавеющей стали



ROD PE 70 266 RE

Упаковка 6 шт. / ящ.  
Цвет

Сверло Ø 38  
Поставляется со  
вспомогательными деталями

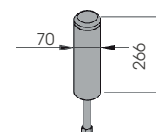

# ROD 120



Крепежный элемент доступен также из нержавеющей стали



**ROD PE 120 433 RE  
560 RE**

Сверло Ø 56

Поставляется со  
вспомогательными деталями

Упаковка 1 шт. / мешок  
Цвет M

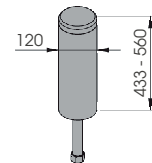



ХОЛОДНАЯ ЛИНИЯ / Cold Line

# ROD FLOOR 70



БЫСТРАЯ  
УСТАНОВКА С  
РАСШИРЕННЫМ  
ВИНТОМ



M16  
ОЦИНКОВАННАЯ  
СТАЛЬ



УСТОЙЧИВ К НИЗКИМ  
ТЕМПЕРАТУРАМ

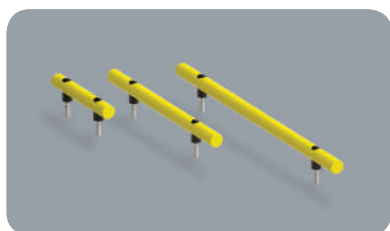

RF 70 500  
1000  
1500

Длина 500 / 1000 / 1500 mm  
Упаковка без упаковки на паллете  
Цвет M

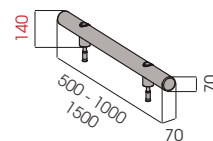

Поставляется со  
вспомогательными деталями

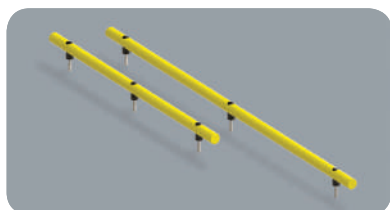

RF 70 2000  
3000

Длина 2.000 / 3.000 mm  
Упаковка без упаковки на паллете  
Цвет M

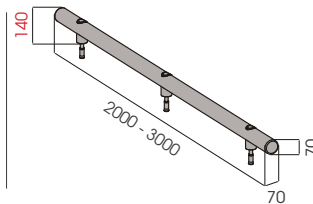

Поставляется со  
вспомогательными деталями



# ROD FLOOR 120



**M20  
НЕРЖАВЕЮЩАЯ  
СТАЛЬ**

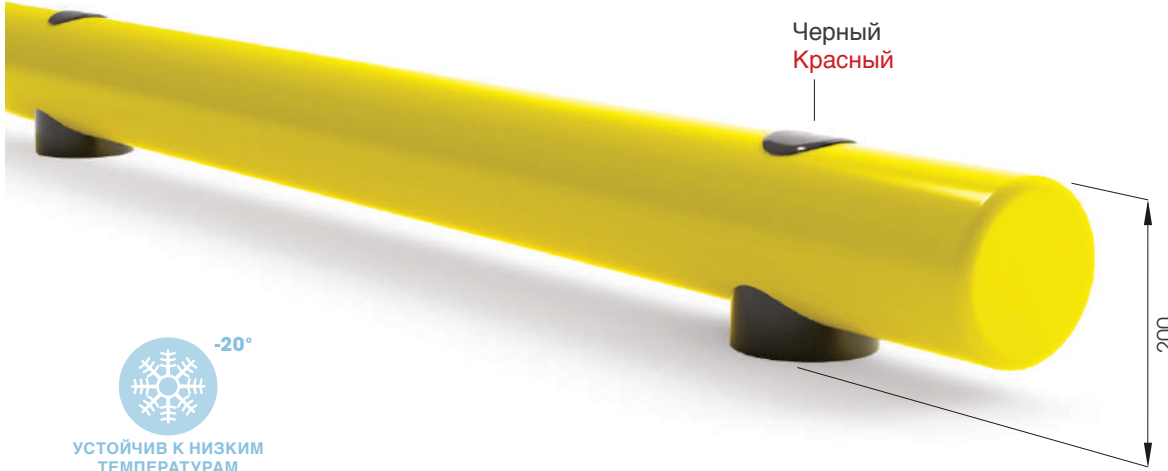

УСТОЙЧИВ К НИЗКИМ  
ТЕМПЕРАТУРАМ

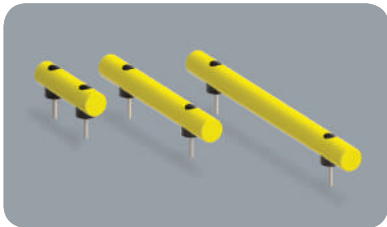

**RF 120 500  
1000  
1500**

Длина 500 / 1000 / 1500 mm  
Упаковка без упаковки на паллете  
Цвет **M**

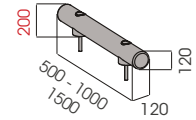

Поставляется со  
вспомогательными деталями

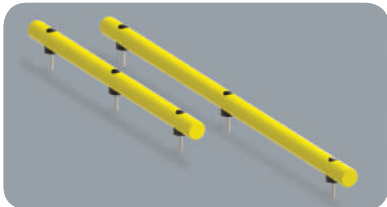

**RF 120 2000  
3000**

Длина 2.000 / 3.000 mm  
Упаковка без упаковки на паллете  
Цвет **M**

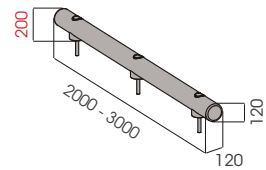

Поставляется со  
вспомогательными деталями





# 05

## ЗАЩИТНЫЕ ОГРАЖДЕНИЯ

### PEDESTRIAN SAFETY BARRIERS

Новая система предназначена для обеспечения защиты пешеходов и устойчива к возможным повреждениям транспортным оборудованием различных типов грузоподъемности. В результате создания инновационного технического проекта, система ограждений сочетает в себе скорость и простоту этапов монтажа и очистки. Доступны различные варианты длины.

A new protection system specific for the protection of pedestrians and resistant to trolleys movements with different load types. Designed by following an innovative technical design that combines speed and simplicity in the steps of installation and cleaning. Available in different lengths.



# HAND RAIL 90

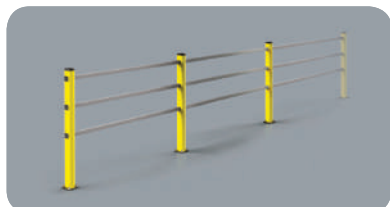
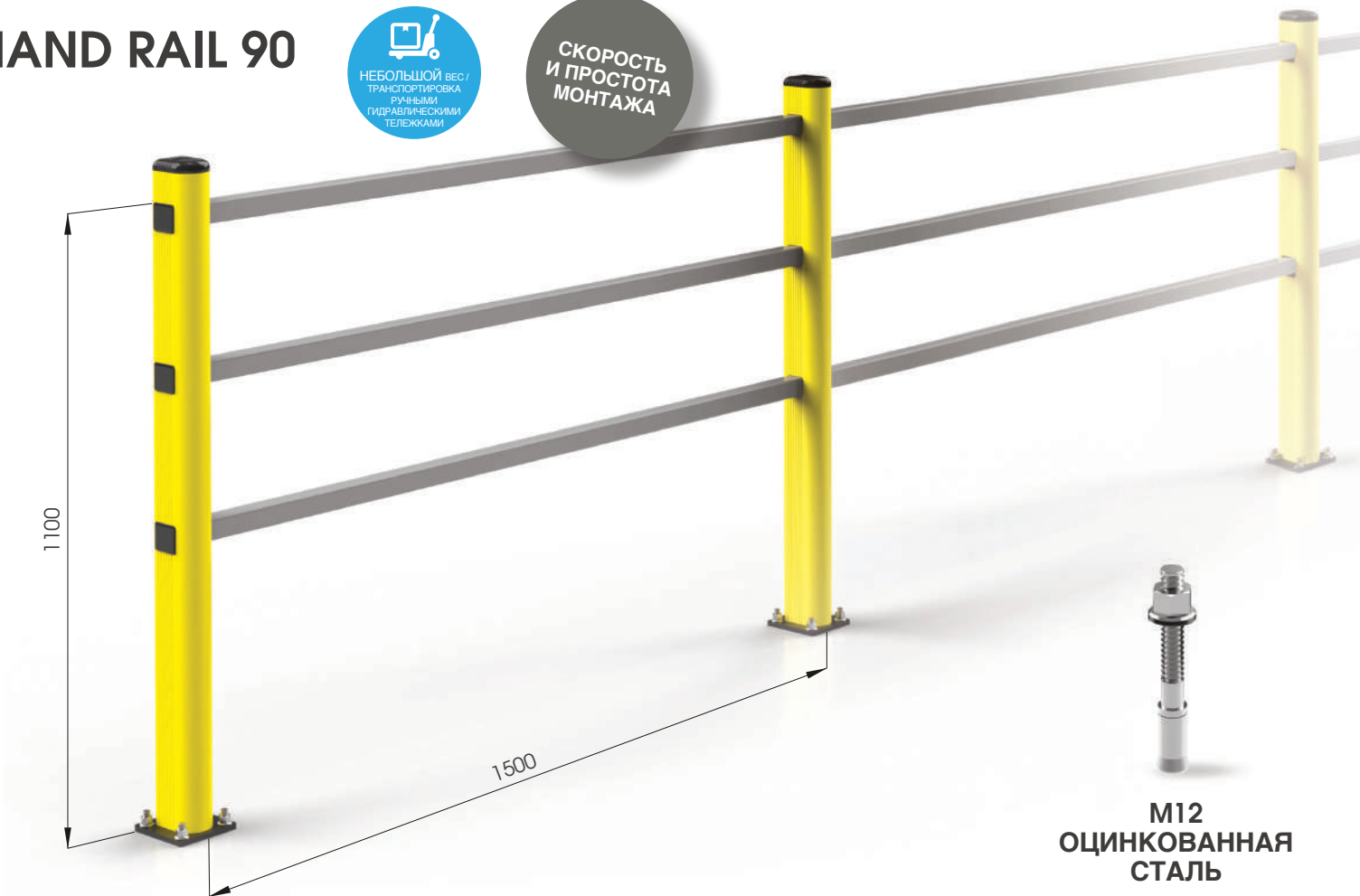

**HR 90 1500x1150  
MODULAR**

Поставляется со  
вспомогательными деталями

Упаковка **без упаковки на паллете**  
Цвет **M**

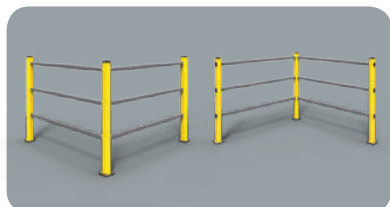
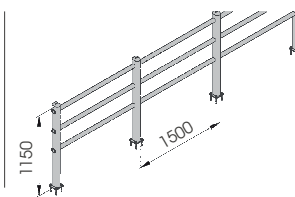

**HR 90 1500x1150  
CORNER**

Поставляется со  
вспомогательными деталями

Упаковка **без упаковки на паллете**  
Цвет **M**

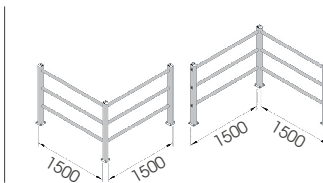



# PEDESTRIAN 90



**M12  
ОЦИНКОВАННАЯ  
СТАЛЬ**



**PED 90 1500x1150  
MODULAR**

Поставляется со  
вспомогательными деталями

Упаковка **без упаковки на паллете**  
Цвет **B M**

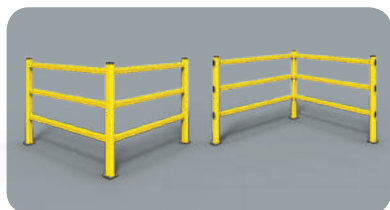
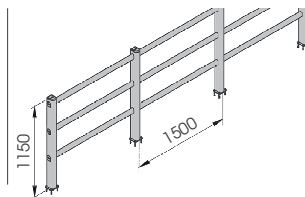

**PED 90 1500x1150  
CORNER**

Поставляется со  
вспомогательными деталями

Упаковка **без упаковки на паллете**  
Цвет **B M**

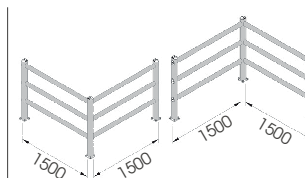

# PEDESTRIAN 150



СКОРОСТЬ И ПРОСТОТА МОНТАЖА



M12  
ОЦИНКОВАННАЯ  
СТАЛЬ



**PED 150 2000x1150  
MODULAR**

Поставляется со вспомогательными деталями

Упаковка без упаковки на паллете  
Цвет В М

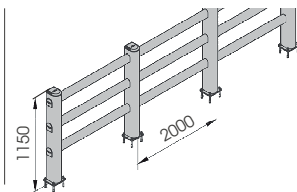

**PED 150 2000x1150  
CORNER**

Поставляется со вспомогательными деталями

Упаковка без упаковки на паллете  
Цвет В М

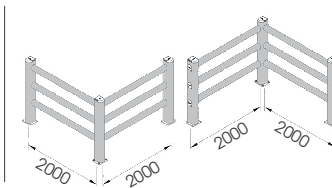



# PEDESTRIAN 90 REINFORCED



**M12  
ОЦИНКОВАННАЯ  
СТАЛЬ**



## PED 90 REF MODULAR

Поставляется со  
вспомогательными деталями

Упаковка **без упаковки на паллете**  
Цвет **B M**

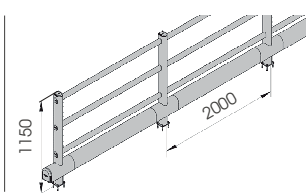

# PEDESTRIAN 150 REINFORCED LINK



**FAST AND EASY TO INSTALL**



**M12  
ОЦИНКОВАННАЯ  
СТАЛЬ**



## PED 150 REF LINK

Поставляется со вспомогательными деталями

Упаковка **без упаковки на паллете**  
Цвет **В М**

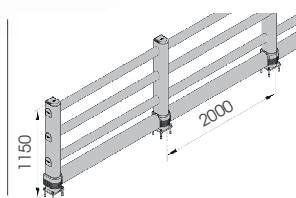



# 06

## ДВЕРИ DOORS

Система защитных калиток с различными вариантами открывания разработана для установки в защитные ограждения производства нашей компании.

В результате создания инновационного технического проекта, система ограждений сочетает в себе скорость и простоту этапов монтажа и очистки. Система доступна с различными вариантами открывания.

Safety gate system with different opening possibilities, ideated to be installed on our pedestrian barriers. Designed by following an innovative technical design that combines speed and simplicity in the steps of installation and cleaning. Available in different opening systems.



# FULL FRAME



РАЗЛИЧНЫЕ  
РАЗМЕРЫ  
НА ЗАКАЗ

СКОРОСТЬ  
И ПРОСТОТА  
МОНТАЖА

ВАРИАНТ:  
НАСТЕННЫЕ  
КРЕПЕЖНЫЕ  
ЭЛЕМЕНТЫ



НОВЫЕ БОЛЬШИЕ  
ПЛАСТИНЫ!

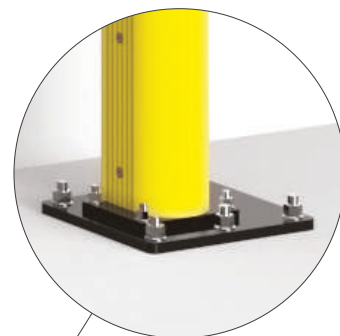

M16  
ОЦИНКОВАННАЯ  
СТАЛЬ





# DOOR PEDESTRIAN 90

РАЗЛИЧНЫЕ  
РАЗМЕРЫ  
НА ЗАКАЗ

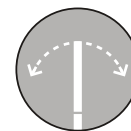

НОВОЕ  
ОТКРЫТИЕ

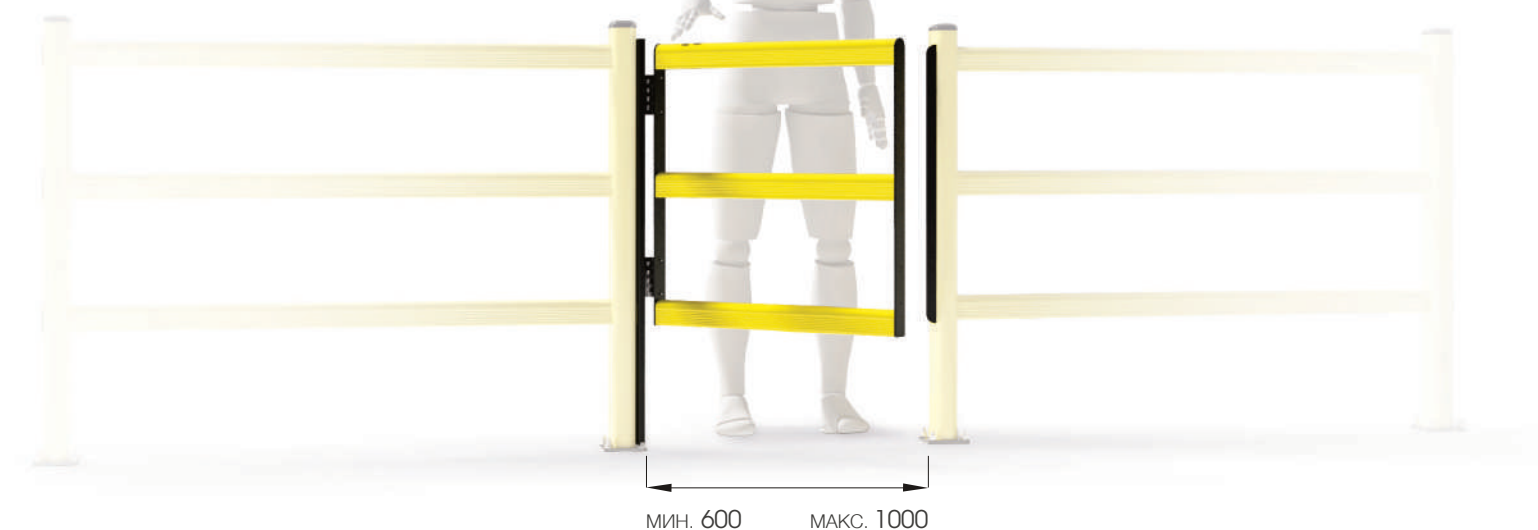

## DP 90 ONE WAY

Поставляется со  
вспомогательными деталями

Упаковка **подлежит уточнению**  
Цвет **M**

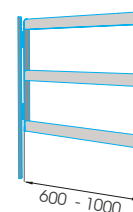

## DP 90 SWING

Поставляется со  
вспомогательными деталями

Упаковка **подлежит уточнению**  
Цвет **M**

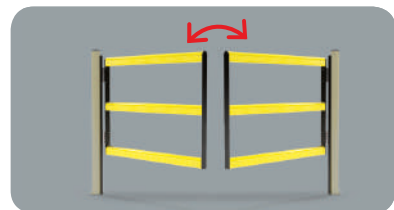
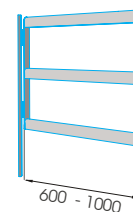

## DP 90 SWING DOUBLE

Поставляется со  
вспомогательными деталями

Упаковка **подлежит уточнению**  
Цвет **M**

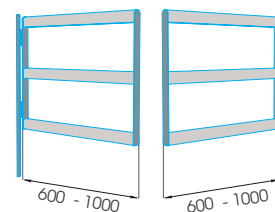

# DOOR PEDESTRIAN 150

РАЗЛИЧНЫЕ  
РАЗМЕРЫ  
НА ЗАКАЗ

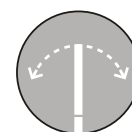

НОВОЕ  
ОТКРЫТИЕ

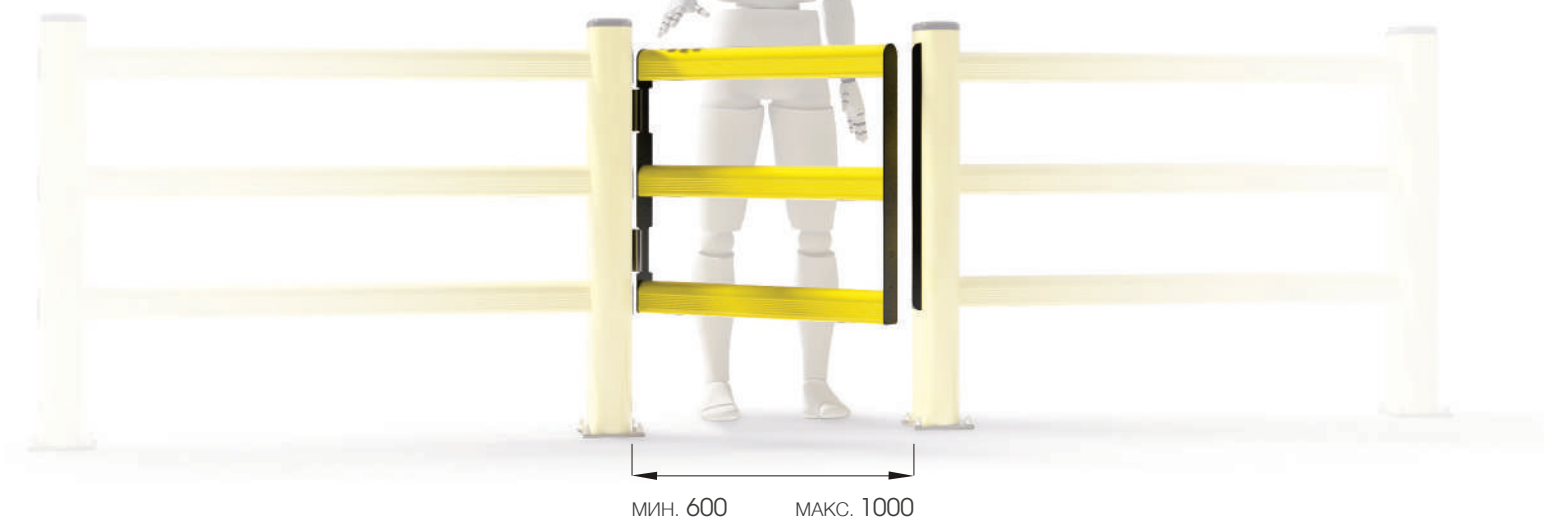

## DP 150 ONE WAY

Поставляется со  
вспомогательными деталями

Упаковка **подлежит уточнению**  
Цвет **M**

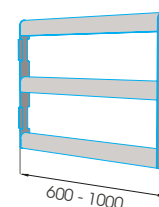

## DP 150 SWING

Поставляется со  
вспомогательными деталями

Упаковка **подлежит уточнению**  
Цвет **M**

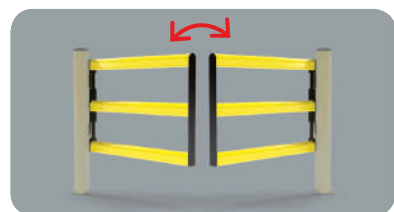
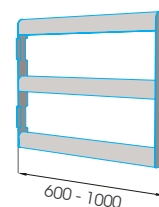

## DP 150 SWING DOUBLE

Поставляется со  
вспомогательными деталями

Упаковка **подлежит уточнению**  
Цвет **M**

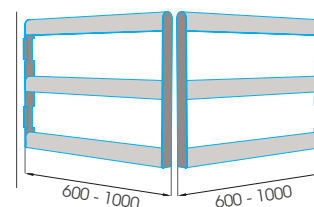



# LIFT GATE 90

РАЗЛИЧНЫЕ  
РАЗМЕРЫ  
НА ЗАКАЗ

НОВИНКА

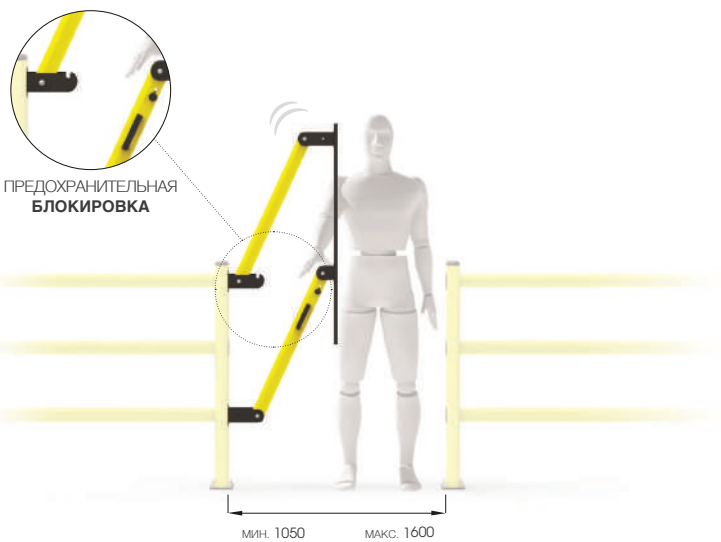

# LIFT GATE 90 DOUBLE



ДВОЙНЫЕ  
ВОРОТА

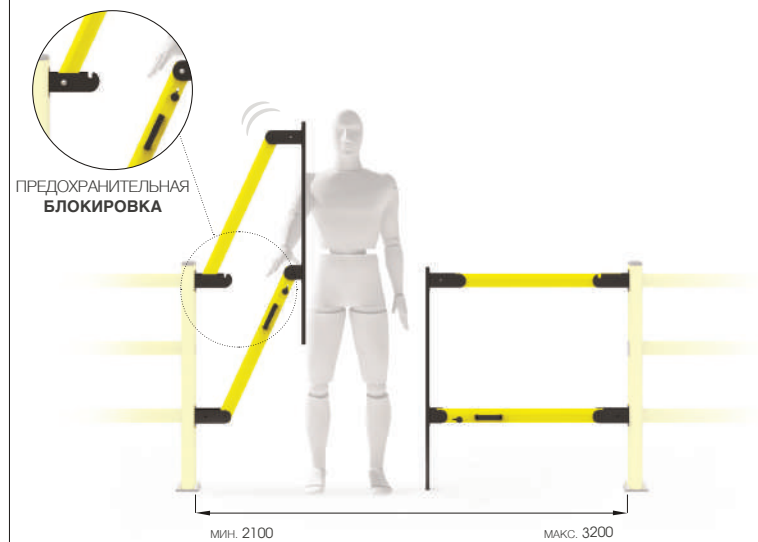

## LIFT GATE 90

Поставляется со  
вспомогательными деталями

Упаковка **подлежит уточнению**  
Цвет **M**

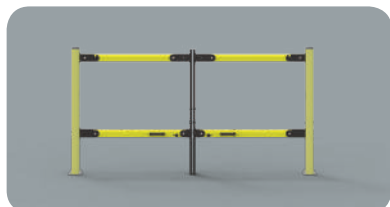
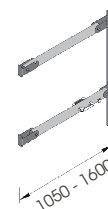

## LIFT GATE 90 DOUBLE

Поставляется со  
вспомогательными деталями

Упаковка **подлежит уточнению**  
Цвет **M**

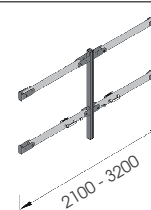

# LIFT GATE 150

**РАЗЛИЧНЫЕ  
РАЗМЕРЫ  
НА ЗАКАЗ**

**НОВИНКА**

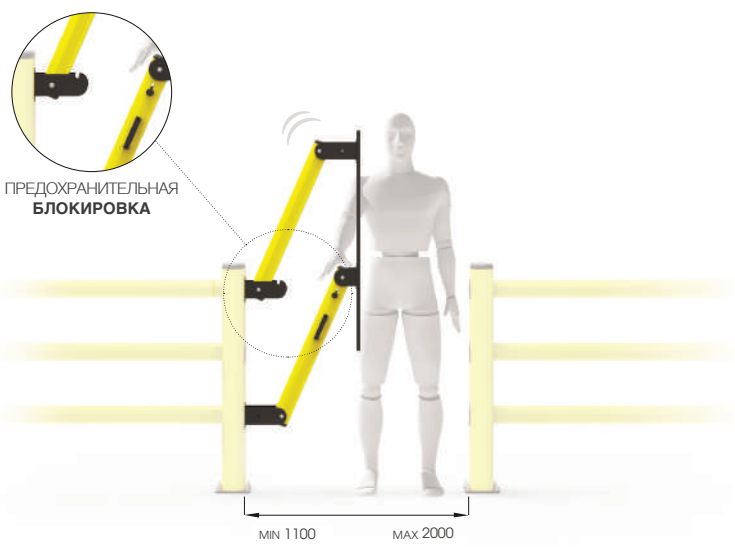

# LIFT GATE 150 DOUBLE

**x2**

**ДВОЙНЫЕ  
ВОРОТА**

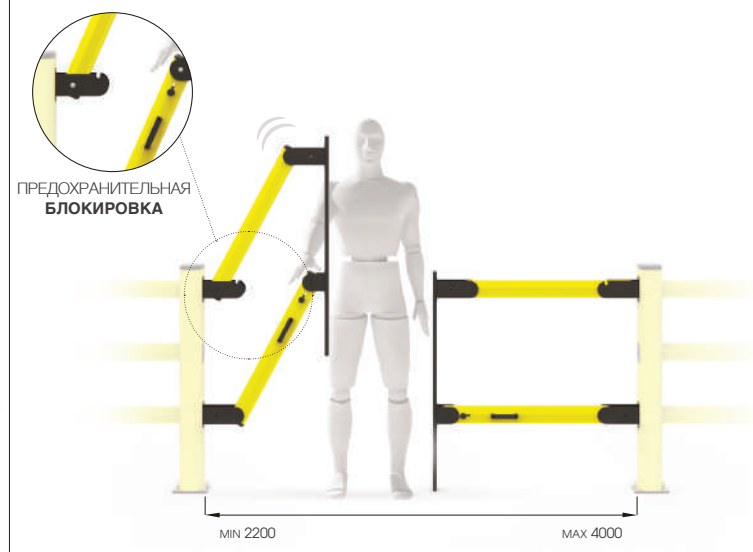

## LIFT GATE 150

Поставляется со вспомогательными деталями

Упаковка **подлежит уточнению**  
Цвет **M**

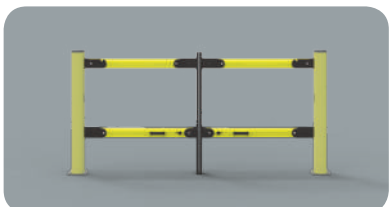
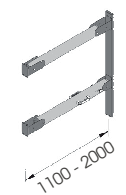

## LIFT GATE 150 DOUBLE

Поставляется со вспомогательными деталями

Упаковка **подлежит уточнению**  
Цвет **M**

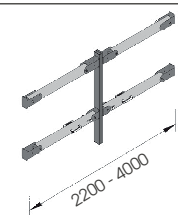



# 07

Первая система защитных элементов в мире, созданная на основе нового принципа соединений. Регулируемая высота ограждений, простота монтажа, высокая степень устойчивости на большинстве критических точек.

The first adaptable barrier in the world thanks to the new connection system. Rail adjustable height, easy to set up, higher resistance in the most critical points.

## СОЕДИНИТЕЛЬНЫЕ ЭЛЕМЕНТЫ LINK

**НОВАЯ  
ПРОДУКЦИЯ**



ADAPTABLE  
HEIGHT



ON YOUR  
NEEDS

РЕГУЛИРУЕМАЯ  
ВЫСОТА



СОГЛАСНО ВАШИХ  
ПАРАМЕТРОВ

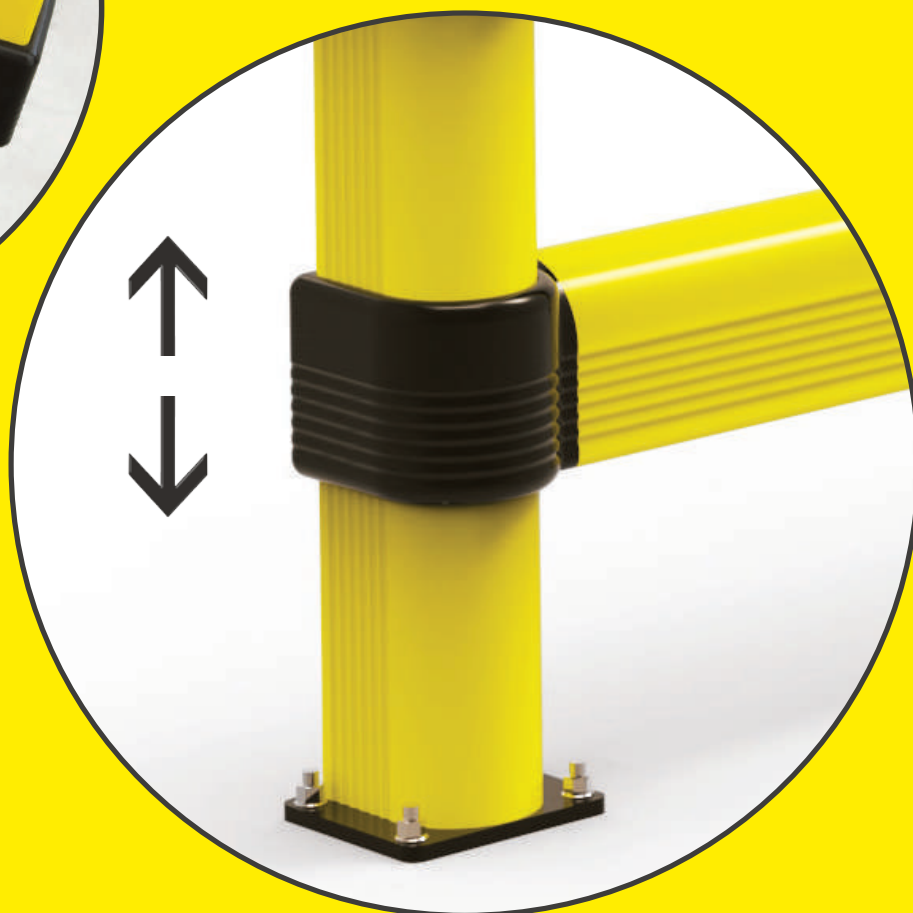

# LINK 150/3



**РАЗЛИЧНЫЕ РАЗМЕРЫ НА ЗАКАЗ**



**M12  
ОЦИНКОВАННАЯ  
СТАЛЬ**

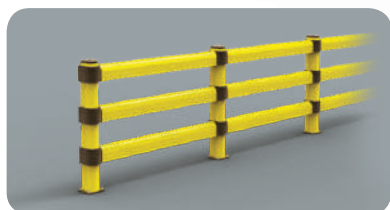

## LINK 150/3

Поставляется со вспомогательными деталями

Упаковка **без упаковки на паллете**  
Цвет **M**

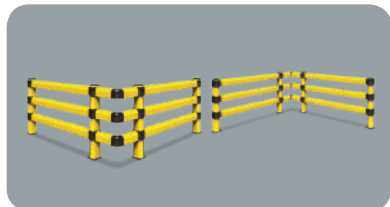
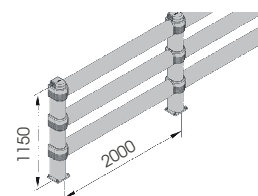

## LINK 150/3 CORNER

Поставляется со вспомогательными деталями

Упаковка **без упаковки на паллете**  
Цвет **M**

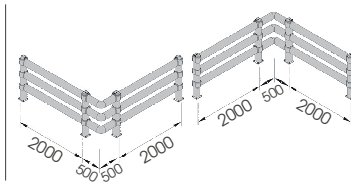

Соединительные элементы / Link

# LINK 150/2



РАЗЛИЧНЫЕ  
РАЗМЕРЫ  
НА ЗАКАЗ

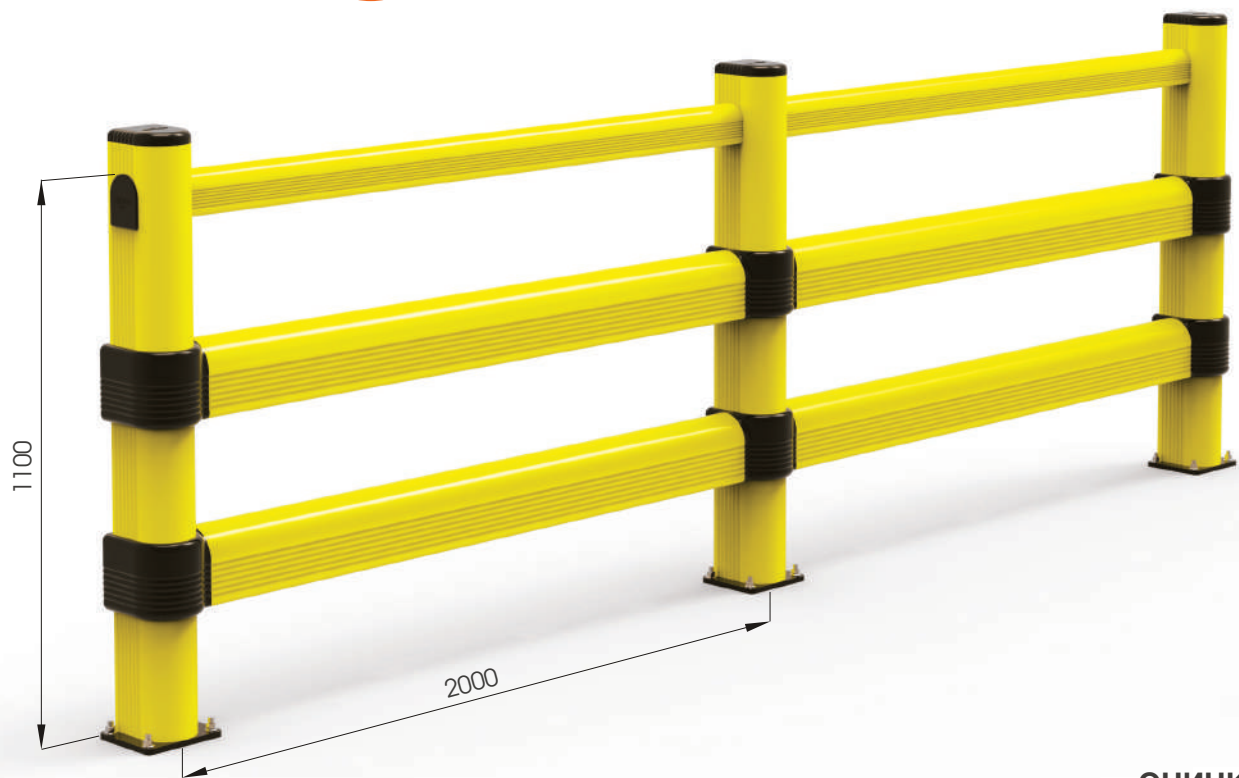

M12  
ОЦИНКОВАННАЯ  
СТАЛЬ



## LINK 150/2

Поставляется со  
вспомогательными деталями

Упаковка **без упаковки на паллете**  
Цвет **M**

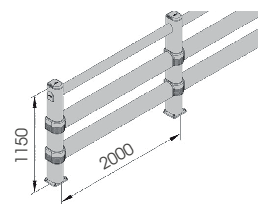



# LINK 150/1



РАЗЛИЧНЫЕ  
РАЗМЕРЫ  
НА ЗАКАЗ

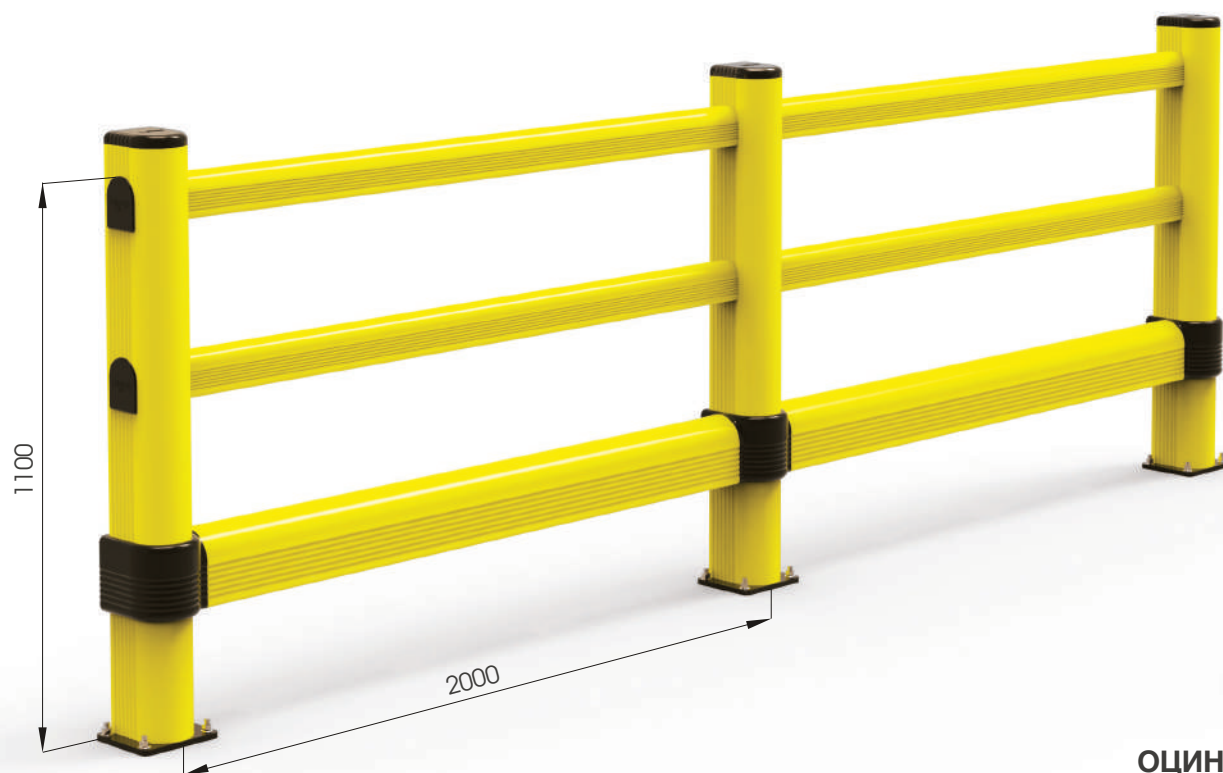

M12  
ОЦИНКОВАННАЯ  
СТАЛЬ



LINK 150/1

Поставляется со  
вспомогательными деталями

Упаковка без упаковки на паллете  
Цвет M

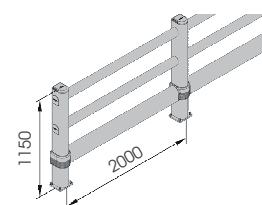

# LINK LM



**РАЗЛИЧНЫЕ  
РАЗМЕРЫ  
НА ЗАКАЗ**



**M12  
ОЦИНКОВАННАЯ  
СТАЛЬ**

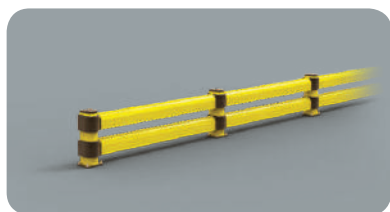

**LINK LM 500  
800**

Поставляется со  
вспомогательными деталями

Упаковка **без упаковки на паллете**  
Цвет **M**

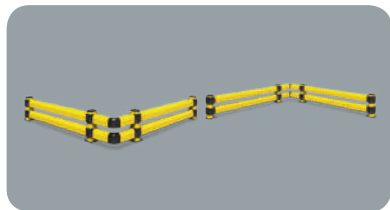
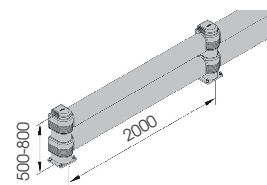

**LINK LM  
CORNER**

Поставляется со  
вспомогательными деталями

Упаковка **без упаковки на паллете**  
Цвет **M**

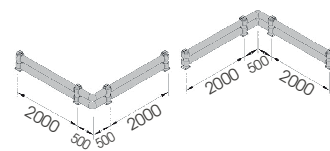

# LINK SINGLE



РАЗЛИЧНЫЕ РАЗМЕРЫ НА ЗАКАЗ

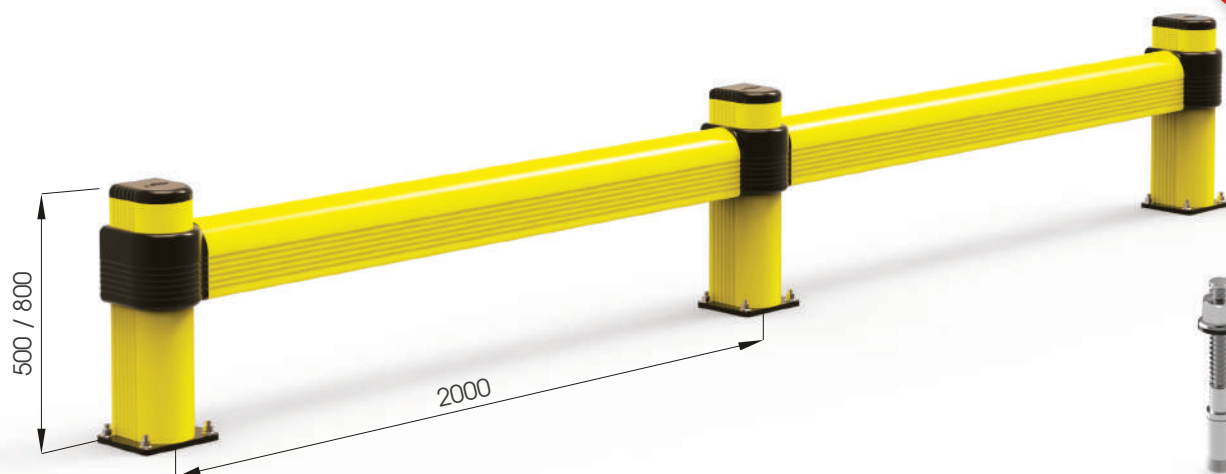

**M12  
ОЦИНКОВАННАЯ  
СТАЛЬ**

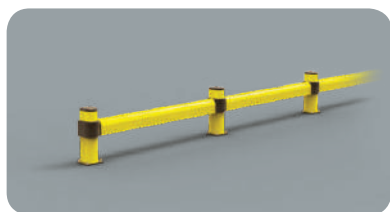

**LINK SINGLE 500  
800**

Поставляется со вспомогательными деталями

Упаковка **без упаковки на паллете**  
Цвет **M**

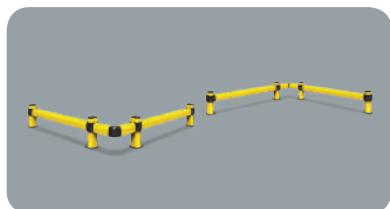
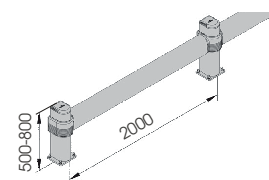

**LINK SINGLE  
CORNER**

Поставляется со вспомогательными деталями

Упаковка **без упаковки на паллете**  
Цвет **M**

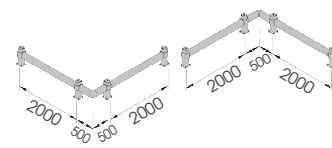



ГОТОВЫ К ПОСТАВКАМ  
НОВЫЕ ВАРИАНТЫ  
ДОПОЛНИТЕЛЬНОЙ  
КОМПЛЕКТАЦИИ  
ДЛЯ НАШИХ ЗАЩИТНЫХ  
ОГРАЖДЕНИЙ И  
ЭЛЕМЕНТОВ  
ЗАЩИТЫ  
СТЕЛЛАЖЕЙ

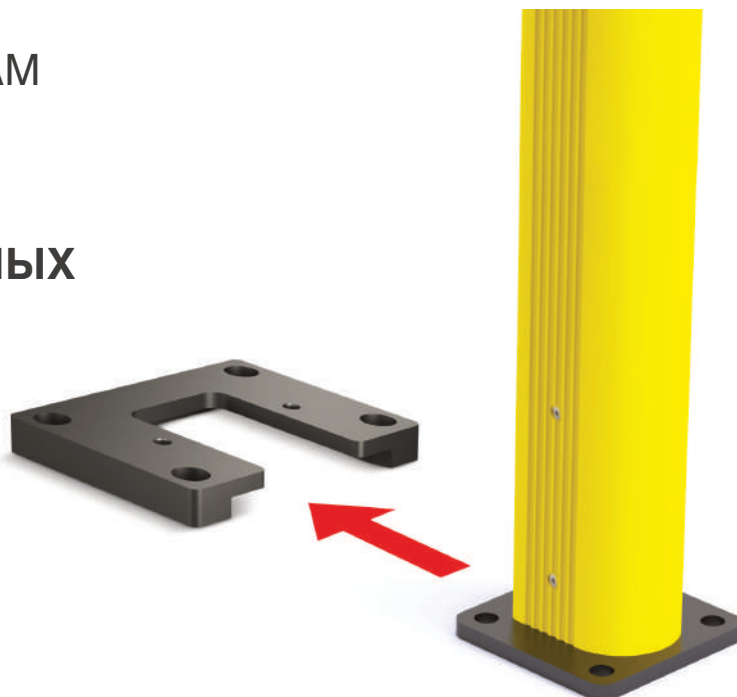

ДОСТУПНЫ ДЛЯ:  
**LINK / SM / LM / FENCE**  
**HR 90 / PED 90 / PED 150**



# 08

## ЭЛЕМЕНТЫ ЗАЩИТЫ КОЛОНН

### COLUMN PROTECTIONS



Новая система защитных брусьев специально предназначена для защиты колонн и устойчива к возможным повреждениям транспортным оборудованием различных типов грузоподъемности. В результате создания инновационного технического проекта, система ограждений сочетает в себе скорость и простоту этапов монтажа и очистки. Доступны различные варианты высоты и систем крепления.

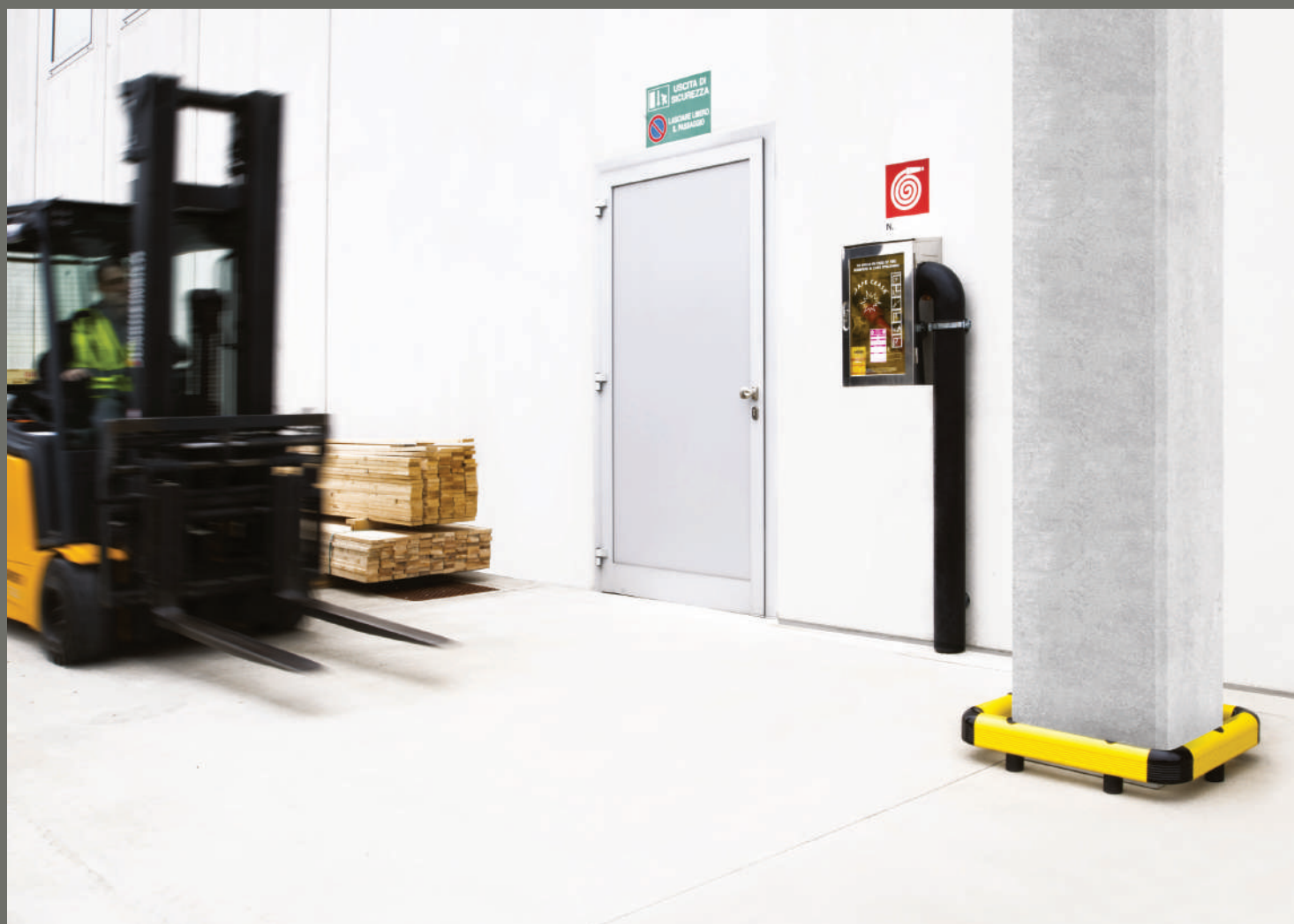



A new bumper system specific for the protection of the columns resistant against trolleys movements and for different load types. Designed by following an innovative technical design that combines speed and simplicity in the steps of installation and cleaning. Available in different heights and fixing systems.

- REMOVABLE
- NO SCRATCHES
- VERY SOLID AND SLIM DESIGN
- NOT FIXED TO THE COLUMN



- ВОЗМОЖНОСТЬ СНЯТИЯ
- УСТОЙЧИВОСТЬ К ПОЯВЛЕНИЮ ЦАРАПИН
- ЧРЕЗВЫЧАЙНО НАДЕЖНАЯ И МАЛОГАБАРИТНАЯ КОНСТРУКЦИЯ
- НЕ КРЕПИТСЯ К КОЛОННЕ

# COLUMN PROTECTION 90

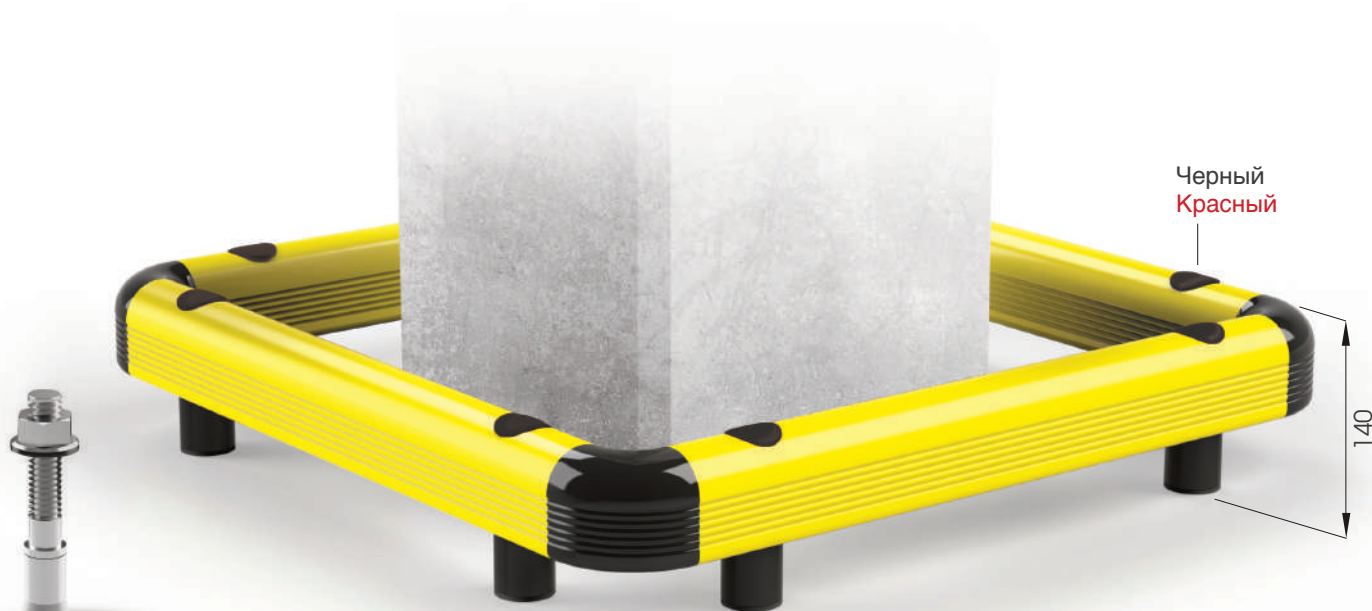

**M16  
НЕРЖАВЕЮЩАЯ  
СТАЛЬ**



**COPRO 90 500x500  
600x600  
700x700**

Поставляется со  
вспомогательными деталями

Упаковка **без упаковки на паллете**  
Цвет **M**

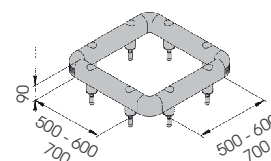



# COLUMN PROTECTION 150

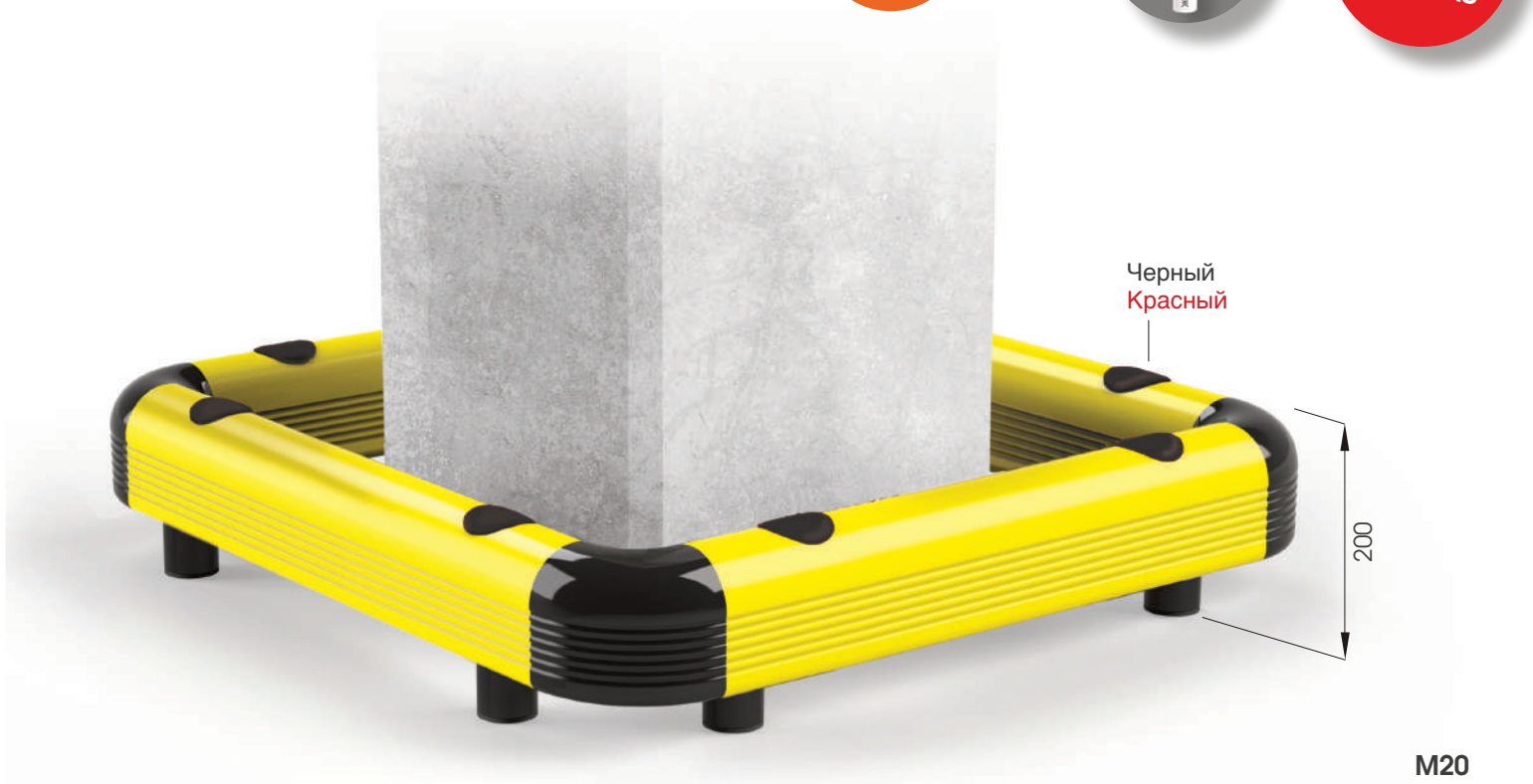

M20  
НЕРЖАВЕЮЩАЯ  
СТАЛЬ



**COPRO 150** 500x500  
600x600  
700x700

Поставляется со  
вспомогательными деталями

Упаковка без упаковки на паллете  
Цвет **M**

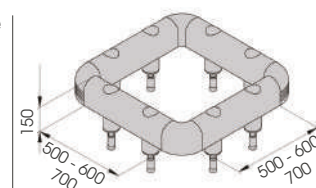



# HUG TOWER



РАЗЛИЧНЫЕ  
РАЗМЕРЫ  
НА ЗАКАЗ

КОМПАКТНЫЙ



НИКАКИХ ОТВЕРСТИЙ  
НА ПОЛУ И НА КОЛОННЕ!

ВЫБЕРИТЕ ВЫСОТУ  
СОГЛАСНО ВАШИХ  
ПАРАМЕТРОВ!  
ДО 5 РЕЛЬСОВ

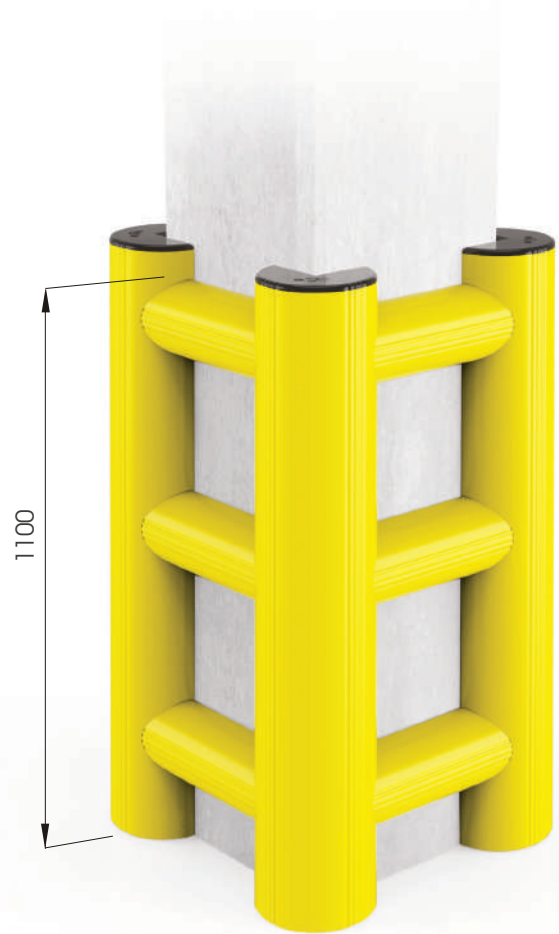
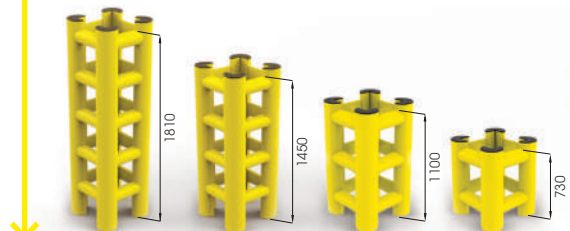

**HUG TOWER 500x500**  
**600x600**  
**700x700**

Поставляется со  
вспомогательными деталями

Упаковка **подлежит уточнению**  
Цвет **M**

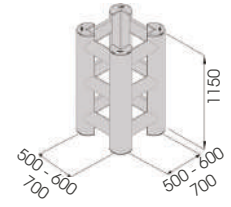

# TOWER PROTECTION

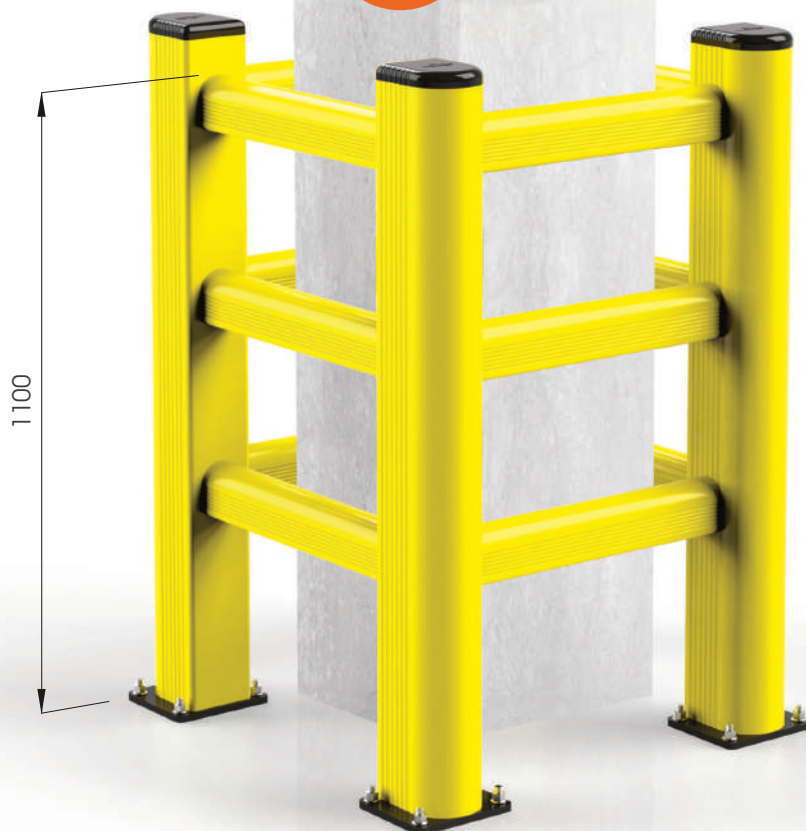

**M12  
ОЦИНКОВАННАЯ  
СТАЛЬ**



**TOWER 500x500  
600x600  
700x700**

Поставляется со  
вспомогательными деталями

Упаковка **подлежит уточнению**  
Цвет **M**

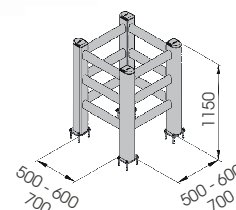



# 09

## ЭЛЕМЕНТЫ ЗАЩИТЫ УГЛОВ

CORNER  
PROTECTIONS

Предназначены для защиты столбов и колонн или же выступающих углов стен и панелей.

Designed to protect pillars and columns or external corners of walls and panels.





## Элементы Защиты Углов / Corner Protections



**CP 100**

Длина **4.000 mm**  
 Упаковка **10 шт. / ящ.**  
 Цвет **В М Е F**

Длина **2.000 mm**  
 Упаковка **2 шт. / ящ.**  
 Цвет **М**

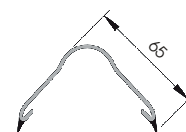

**CPF 100**

Длина **4.000 mm**  
 Упаковка **10 шт. / мешок**

Длина **2.000 mm**  
 Упаковка **2 шт. / мешок**



**CRT 100**

Упаковка **40 шт. / ящ.**  
 Цвет **В Е F**

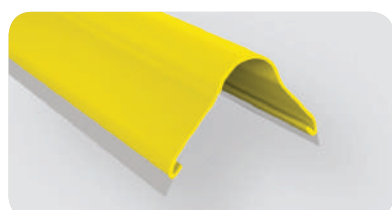
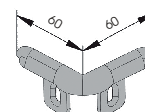

**CP 200**

Длина **4.000 mm**  
 Упаковка **2 шт. / мешок**  
 Цвет **В М Е**

Длина **2.000 mm**  
 Упаковка **2 шт. / мешок**  
 Цвет **М**



**CPF 200**

Длина **2.000 / 4.000 mm**  
 Упаковка **2 шт. / мешок**

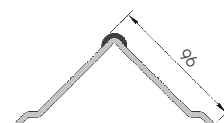

**CRT 200**

Упаковка **20 шт. / ящ.**  
 Цвет **В Е**

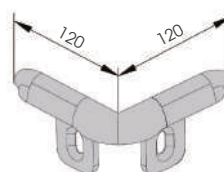

# 10

## БОРДЮРЫ KERB

Для установки профилей типа CH и CU  
To install with Channels CH and CU



Крупноформатная система защиты,  
идеальная для стен и панелей.  
Простота монтажа и легкость очистки.  
Система поставляется с полным  
комплектom угловых накладок и заглушек.

A large size protection system, ideal for walls and panels.  
Easy to install and clean. Fully equipped with corner caps and buttons.

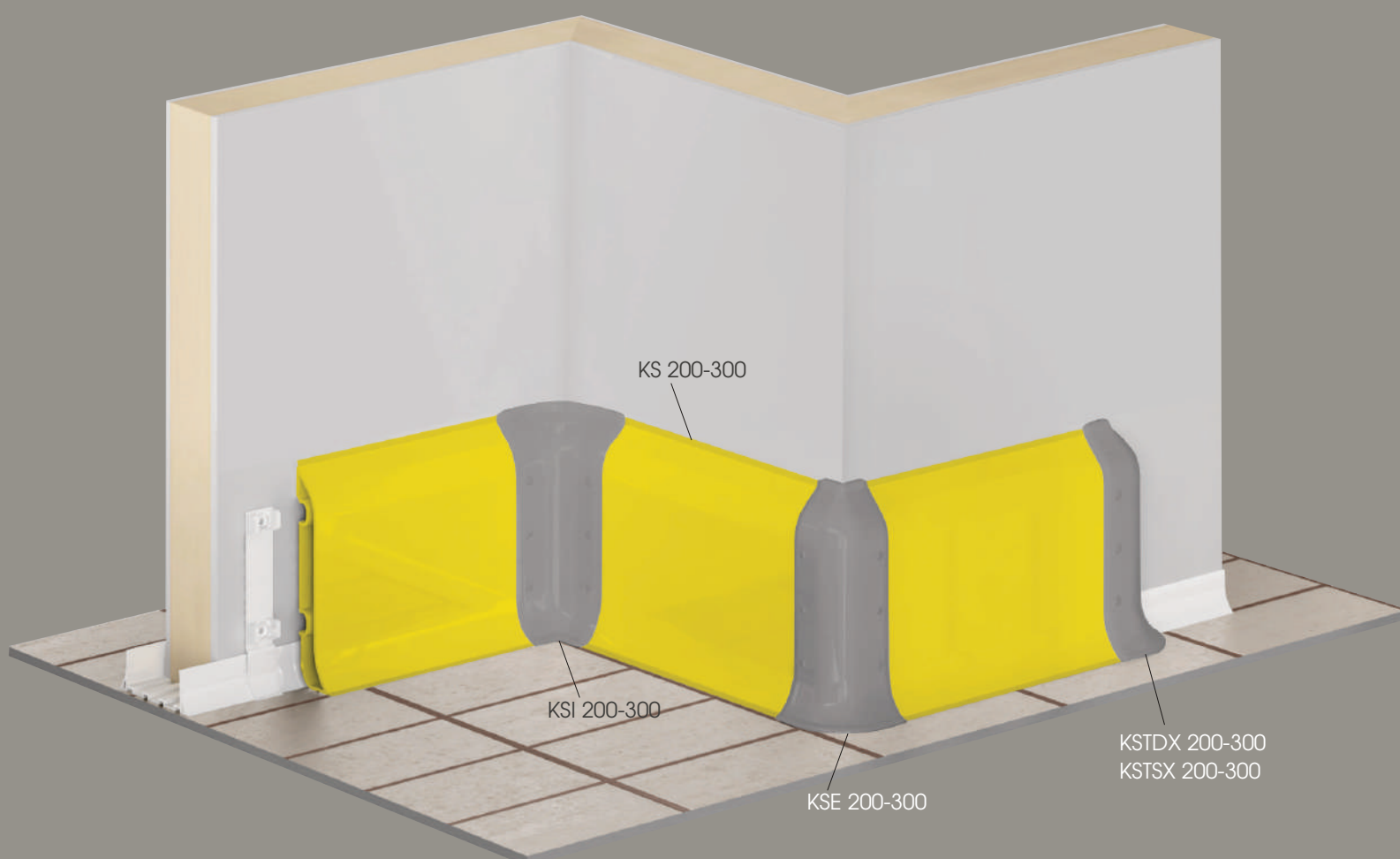



## Бордюры / Kerb

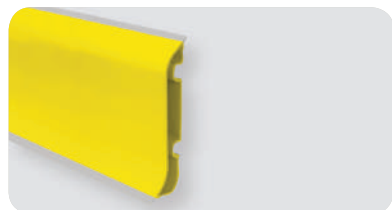

**KS 200**

Длина **4.000 mm**  
Упаковка **3 шт. / ящ.**  
Цвет **В М Е**

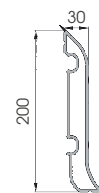

**KEPF 200**

Для установки с ТВ14

Упаковка **50 шт. / ящ.**  
Цвет **К**

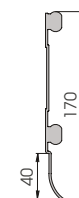

**KSJ 200**

Для установки с ТВ14 / TF14

Упаковка **20 шт. / ящ.**  
Цвет **В Е**

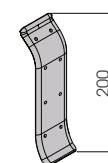

**KSI 200**

Для установки с ТВ14 / TF14

Упаковка **20 шт. / ящ.**  
Цвет **В Е**

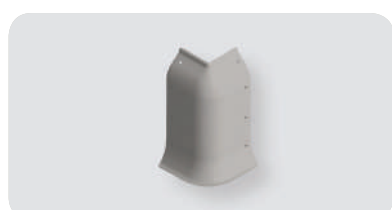
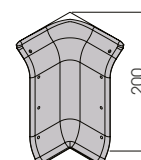

**KSE 200**

Для установки с ТВ14 / TF14

Упаковка **20 шт. / ящ.**  
Цвет **В Е**

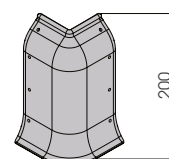

**KSTD/SX 200**

Для установки с ТВ14 / TF14

Упаковка **20 шт. / ящ.**  
Цвет **В Е**

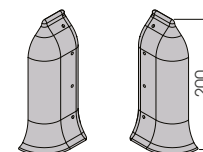

**KSJ 200 LT**

УСТОЙЧИВОСТЬ  
К ТЕПЛОМУ  
РАЗЛОЖЕНИЮ

Упаковка **подлежит уточнению**  
Цвет **К**

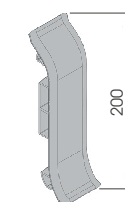

**KS 300**

Длина **4.000 mm**  
Упаковка **1 шт.**  
Цвет **М Е**

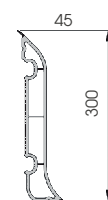

**KEPF 300**

Для установки с ТВ20

Упаковка **40 шт. / ящ.**

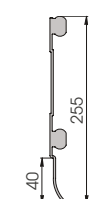



**KSJ 300**  
Для установки с ТВ20 / TF20

Упаковка 10 шт. / ящ.  
Цвет В Е

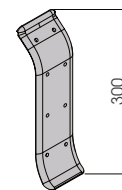

**KSI 300**  
Для установки с ТВ20 / TF20

Упаковка 10 шт. / ящ.  
Цвет В Е

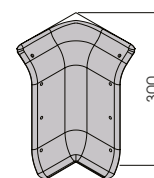

**KSE 300**  
Для установки с ТВ20 / TF20

Упаковка 10 шт. / ящ.  
Цвет В Е

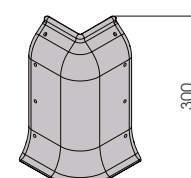

**KSTDX/SX 300**  
Для установки с ТВ20 / TF20

Упаковка 10 шт. / ящ.  
Цвет В Е

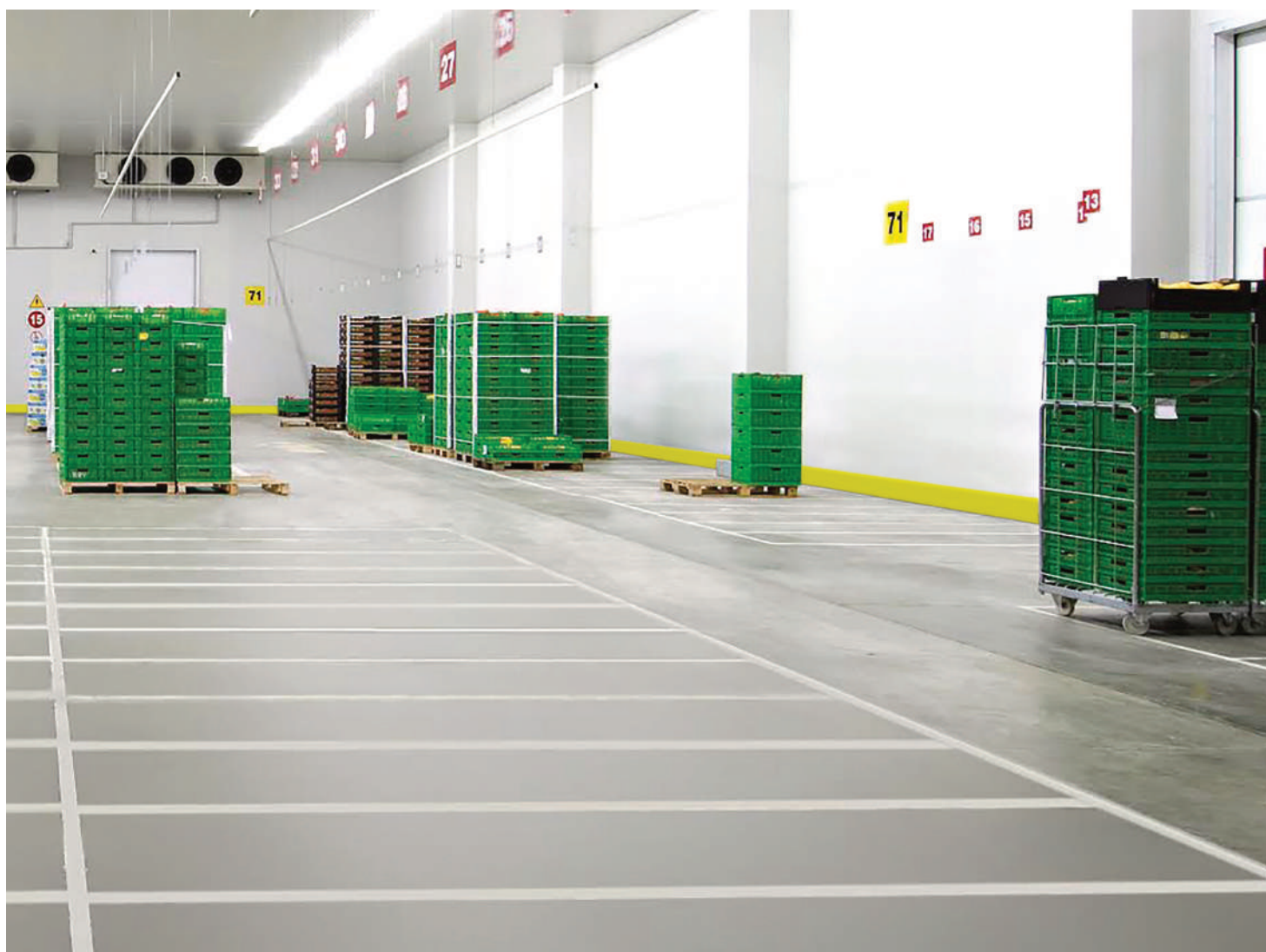
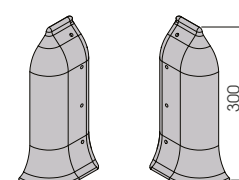



# СТЕНОВЫЕ ЗАЩИТНЫЕ БРУСЬЯ

## WALL BUMPERS

Новая система защитных брусков без применения направляющих. Благодаря большому размеру и износостойчивости, такое решение идеально подходит для защиты промышленных помещений. Стационарные накладки снабжены винтами скрытого монтажа, закрываемые специальными заглушками.

New bumper without guides. Thanks to its big size and resistance it is ideal for protection of industrial spaces. Fixed caps with hidden screws covered by specific buttons.





## Стеновые Защитные Брусья / Wall Bumpers

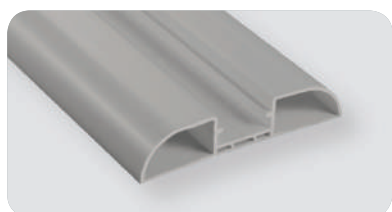
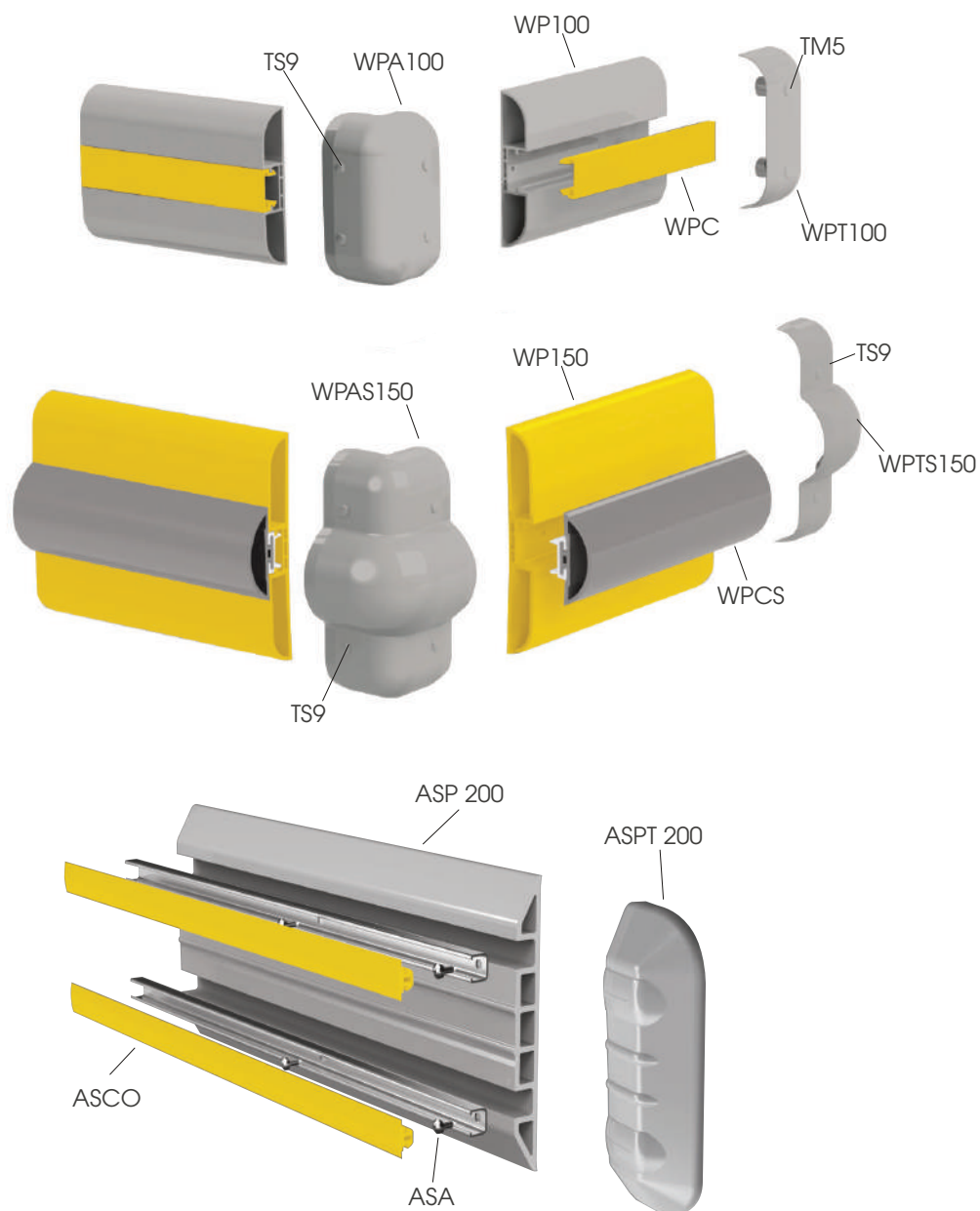

**WP 100**

Длина **4.000 mm**  
Упаковка **8 шт. / ящ.**  
Цвет **B E F**

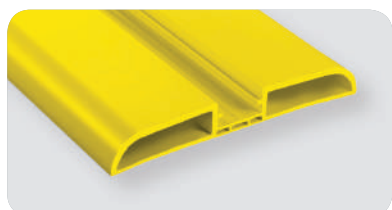
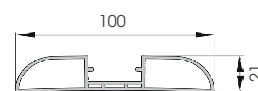

**WP 150**

Длина **4.000 mm**  
Упаковка **4 шт. / ящ.**  
Цвет **B M E**

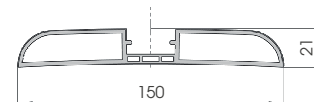

**WPC**

Для установки с WP 100 / WP 150

Длина **4.000 mm**  
Упаковка **16 шт. / ящ.**  
Цвет **A B M D E F G H**

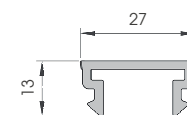

## Стеновые Защитные Брусья / Wall Bumpers

	<p><b>WPT 100</b> Для установки с TM5</p>	<p>Упаковка <b>50 шт. / ящ.</b> Цвет <b>B E F</b></p>	
	<p><b>WPA 100</b> Для установки с TS9</p>	<p>Упаковка <b>20 шт. / ящ.</b> Цвет <b>B E</b></p>	
	<p><b>WPT 150</b> Для установки с TM5</p>	<p>Упаковка <b>50 шт. / ящ.</b> Цвет <b>B E</b></p>	
	<p><b>WPA 150</b> Для установки с TS9</p>	<p>Упаковка <b>20 шт. / ящ.</b> Цвет <b>B E</b></p>	
	<p><b>WPCS</b> Для установки с WP 100 / WP 150</p>	<p>Длина <b>4.000 mm</b> Упаковка <b>8 шт. / ящ.</b> Цвет <b>A B M D E F G H I</b></p>	
	<p><b>WPTS 100</b> Для установки с TS9</p>	<p>Упаковка <b>20 шт. / ящ.</b> Цвет <b>B E</b></p>	
	<p><b>WPAS 100</b> Для установки с TS9</p>	<p>Упаковка <b>20 шт. / ящ.</b> Цвет <b>B E</b></p>	
	<p><b>WPTS 150</b> Для установки с TS9</p>	<p>Упаковка <b>20 шт. / ящ.</b> Цвет <b>B E</b></p>	
	<p><b>WPAS 150</b> Для установки с TS9</p>	<p>Упаковка <b>20 шт. / ящ.</b> Цвет <b>B E</b></p>	

## Стеновые Защитные Брусья / Wall Bumpers

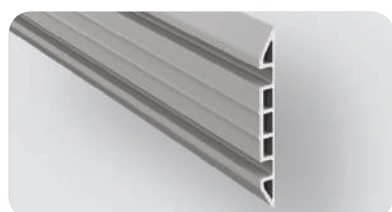

**ASP 200**

МЯГКАЯ  
СТРУКТУРА

Длина **4.000 mm**  
Упаковка **2 шт. / ящ.**  
Цвет **В М**

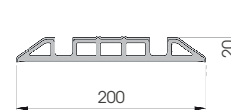

**ASPT 200**

МЯГКАЯ  
СТРУКТУРА

Упаковка **10 шт. / ящ.**  
Цвет **В D**

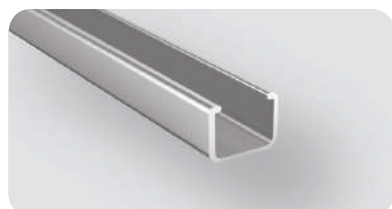
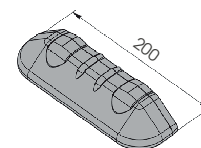

**ASA**

Материал **алюминий**  
Длина **4.000 mm**  
Упаковка **8 шт. / пачка**

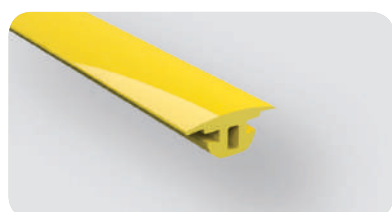
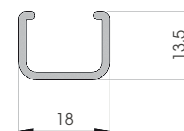

**ASCO**

МЯГКАЯ  
СТРУКТУРА

Упаковка **2 шт. / ящ.**  
**L = 32.000 mm**  
Цвет **A B M D E**

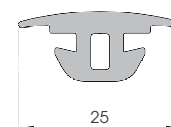



# НОВИНКИ



## ЛОФТ БАРЬЕР

ПЕРВАЯ ФИКСИРОВАННАЯ СИСТЕМА ЗАЩИТЫ НА МИРОВОМ РЫНКЕ ДЛЯ ПОДВЕСНЫХ ЗОН



## FENCE LINK

ЛУЧШЕЕ АДАПТИВНОЕ РЕШЕНИЕ ДЛЯ КОНЦА ПОЛОК



ТЕПЕРЬ ДОСТУПНЫ  
ПОЛЬЗОВАТЕЛЬСКИЕ  
ЗАЩИТЫ ДЛЯ ПОЛОК,  
НОВАЯ ВЕРСИЯ ЗАЩИТЫ ДЛЯ  
ПОЛОК ПО ЗАПРОСУ!

ПОЛЬЗОВАТЕЛЬСКИЕ  
ЗАЩИТЫ ДЛЯ ПОЛОК

## Крепежные элементы / Fixing accessories



### TM5

Требуется отверстие диам. 8,5  
Химический нейтральный полиэтилен  
100/500 шт. / мешок



### TS9

Требуется отверстие диам. 5  
Нейлон белого или серого цвета. 1000 шт. / мешок



### TB14

Требуется отверстие диам. 4  
Сталь/алюминий, белый 500 шт. / ящ.



### TF14

Требуется отверстие диам. 5  
Алюминий. 500 шт. / ящ.



### TB20

Требуется отверстие диам. 5  
Сталь/алюминий. 500 шт. / ящ.



### TF20

Требуется отверстие диам. 6,5  
Алюминий. 500 шт. / ящ.



### M12

#### HILTI ANCHOR BOLT

Требуется отверстие диам. Ø 12  
оцинкованная сталь. 25 шт. / ящ.



### S12

#### HILTI ANCHOR BOLT

Требуется отверстие диам. Ø 10  
оцинкованная сталь. 20 шт. / ящ.



### B12

#### HILTI INSERT

Требуется отверстие диам. Ø 18  
оцинкованная сталь. 10 шт. / ящ.



### B16

#### HILTI INSERT

Требуется отверстие диам. Ø 22  
оцинкованная сталь. 10 шт. / ящ.



### B20

#### HILTI INSERT

Требуется отверстие диам. Ø 28  
оцинкованная сталь. 10 шт. / ящ.



### FR

#### ЖИДКИЙ АНКЕР HILTI

300 ML

## Цвета



КРАСНЫЙ  
RAL 3002



СЕРЫЙ  
RAL 7040



ЧЕРНЫЙ  
RAL 9005



БЕЛЫЙ  
RAL 9010



БЕЛЫЙ  
RAL 9002



СИНИЙ  
RAL 5005



ЗЕЛЕНый  
RAL 6029



СЕРЕБРЯНЫЙ  
RAL 9006



СВЕТЛО-СЕРЫЙ  
RAL 7035



ТЕМНО-СЕРЫЙ  
RAL 7024



СВЕТЛО-ЖЕЛТЫЙ  
RAL 1018



Устойчивость к влиянию  
чистящих средств



Экономичный



Легкость очистки



ДА



НЕТ



Быстрый монтаж



Износоустойчивость



Высокая термоизоляция



Ударостойкость



Гидрозащитный



Нетоксичный



Класс V0  
не поддерживающий  
горение  
пожаростойкий

Компания MPM srl сохраняет за собой право, в любое время, вносить любые необходимые изменения и усовершенствования в свою продукцию. Все незначительные дефекты изделий и используемых материалов связаны с методами обработки. Любое, даже частичное копирование этой брошюры, запрещено.

# Сигнальные панели

Warning bar

Сигнальная панель



WBAR

Equipped with accessories

Length 2000 / 3000 mm  
Packing to be defined  
Colour M

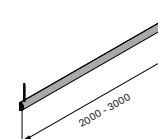

Warning bar

Сигнальная панель/информационный знак



WBIS

Equipped with accessories

Length 2000 / 3000 mm  
Packing to be defined  
Colour M

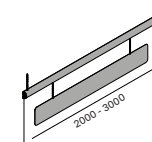

Warning bar

Сигнальная панель/свет и звук 🔊 102dB

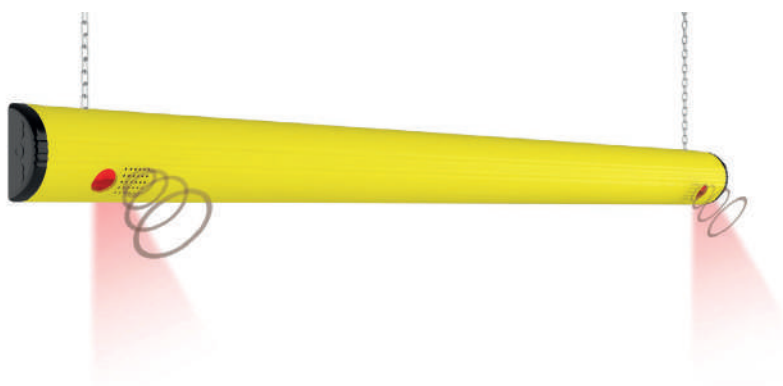

WBLS

Equipped with accessories

Length 2000 / 3000 mm  
Packing to be defined  
Colour M

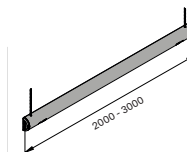





## НАШИ КЛИЕНТЫ





# НАШИ ПРОЕКТЫ

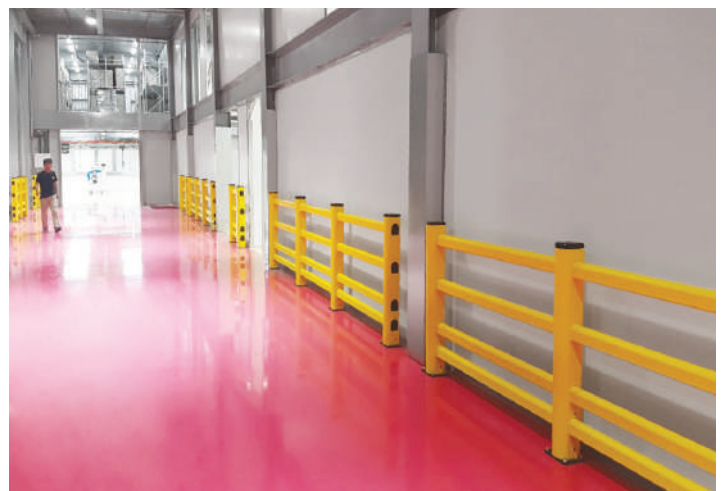











ИЗГОТОВЛЕННЫЕ В  
ИТАЛИИ



**SKLAD  
SERVICE**

г.Киев, ул. Е. Сверстюка, 13, 2-й этаж ,  
тел. +38 063 207 81 76  
info@ssk.ua  
ssk.ua